



Programma van Eisen
Examenregime 2026

Elektronische gegevensuitwisseling
tussen VO-scholen en
de Dienst Uitvoering Onderwijs

-
Controle Slaag- zakregeling VMBO op het VO en VAVO

Versie: 1.4

Datum: 23-04-2026



Versiebeheer

Versie	Reden van versie	Auteurs	Datum
1.4	Wijzigingen voor examenregime 2026 <ul style="list-style-type: none">• Opnemen de nieuwe opleidingscode voor combinatieprofielen in de vakkenpakketcontrole en de uitslagbepaling (VMBO-BB-KB en GL).• Verwijderen van de overbodige regel voor kunstvakken in het gemeenschappelijk deel.• Nieuwe controle: maximaal één praktijkgericht vak in het pakket van VMBO-TL (VO en VAVO).• Toevoegen van de ontbrekende opleidingscode en bijbehorende regels.	W. S. D. S. B. G. R. H.	22-04-2026
1.3	Opnemen praktijkgericht vak in de vakkenpakketcontrole van VMBO-TL en VMBO-GL	W. S. D. S.	01-05-2025
1.2	Volgorde van versiebeheer omgedraaid Wijzigingen voor examenregime 2025 - Aanpassen VMBO profielen GL i.v.m. praktijkgericht vak	W. S. D. S.	06-11-2024
1.1	Verwijderen verwijzing naar examenregeling bij examenregels Correctie opleidingscode op "Koppeling met opleiding" Wijzigingen voor examenregime 2024 - Aanpassen VMBO profielen BB,KB, LWT en GL i.v.m. pilot Economie & Ondernemen Nieuwe Stijl	D. S. W. S.	15-11-2023
1.0	Wijzigingen voor examenregime 2023 - Toevoegen Papiamentse taal aan moderne taalvakken VMBO	W. S. K. vd P.	15-06-2023





Inhoudsopgave

VERSIEBEHEER	2
INHOUDSOPGAVE.....	3
1 INLEIDING.....	7
1.1 ALGEMEEN	7
1.2 LEESWIJZER	7
1.2.1 Hoofdstukken met vakkenpakketcontrole en uitslagcontrole	7
2 DEFINITIES	8
3 PROCESSEN	10
3.1 CONTROLEREN UITSLAG GESLAAGD	10
3.2 CONTROLEREN UITSLAG AFGEWEEZEN	11
3.3 CONTROLE DUBBELPROFIEL.....	11
3.4 CONTROLE OP OUDERE UITSLAGEN	11
4 VAKKENPAKKETCONTROLE VMBO-BB LWT, VMBO-BB EN VMBO-KB	12
4.1 SIGNAALMELDINGEN.....	12
4.2 KOPPELING MET OPLEIDING	18
4.3 DIAGRAMMEN VMBO-BB/ -KB	21
4.3.1 VMBO-BB LWT Bouwen, Wonen en Interieur.....	21
4.3.2 VMBO-BB Bouwen, Wonen en Interieur.....	22
4.3.3 VMBO-KB Bouwen, Wonen en Interieur.....	23
4.3.4 VMBO-BB LWT Produceren, Installeren en Energie	24
4.3.5 VMBO-BB Produceren, Installeren en Energie	25
4.3.6 VMBO-KB Produceren, Installeren en Energie	26
4.3.7 VMBO-BB LWT Mobiliteit en Transport	27
4.3.8 VMBO-BB Mobiliteit en Transport	28
4.3.9 VMBO-KB Mobiliteit en Transport	29
4.3.10 VMBO-BB LWT Media, Vormgeving en ICT.....	30
4.3.11 VMBO-BB Media, Vormgeving en ICT.....	31





4.3.12	VMBO-KB Media, Vormgeving en ICT.....	32
4.3.13	VMBO-BB LWT Maritiem en Techniek.....	33
4.3.14	VMBO-BB Maritiem en Techniek.....	34
4.3.15	VMBO-KB Maritiem en Techniek.....	35
4.3.16	VMBO-BB LWT Zorg en Welzijn.....	36
4.3.17	VMBO-BB Zorg en Welzijn.....	37
4.3.18	VMBO-KB Zorg en Welzijn.....	38
4.3.19	VMBO-BB LWT Economie en Ondernemen.....	39
4.3.20	VMBO-BB Economie en Ondernemen.....	40
4.3.21	VMBO-KB Economie en Ondernemen.....	41
4.3.22	VMBO-BB LWT Horeca, Bakkerij en Recreatie.....	42
4.3.23	VMBO-BB Horeca, Bakkerij en Recreatie.....	43
4.3.24	VMBO-KB Horeca, Bakkerij en Recreatie.....	44
4.3.25	VMBO-BB LWT Groen.....	45
4.3.26	VMBO-BB Groen.....	46
4.3.27	VMBO-KB Groen.....	47
4.3.28	VMBO-BB LWT Dienstverlening en Producten.....	48
4.3.29	VMBO-BB Dienstverlening en Producten.....	49
4.3.30	VMBO-KB Dienstverlening en Producten.....	50
4.3.31	VMBO-BB Bouwen, wonen en interieur en Produceren, installeren en energie (BWI-PIE).....	51
4.3.32	VMBO-KB Bouwen, wonen en interieur en Produceren, installeren en energie (BWI-PIE).....	52
4.3.33	VMBO-BB LWT Bouwen, wonen en interieur en Produceren, installeren en energie (BWI-PIE).....	53
4.3.34	VMBO-BB Bouwen, wonen en interieur, Produceren, installeren en energie en Mobiliteit en transport (BWI-PIE-MTR). 54	
4.3.35	VMBO-KB Bouwen, wonen en interieur, Produceren, installeren en energie en Mobiliteit en transport (BWI-PIE-MTR). 55	
4.3.36	VMBO-BB LWT Bouwen, wonen en interieur, Produceren, installeren en energie en Mobiliteit en transport (BWI-PIE-MTR) 56	
4.3.37	VMBO-BB Horeca, Bakkerij en recreatie en Zorg en welzijn (HBR-ZW).....	57
4.3.38	VMBO-KB Horeca, Bakkerij en recreatie en Zorg en welzijn (HBR-ZW).....	58
4.3.39	VMBO-BB LWT Horeca, Bakkerij en recreatie en Zorg en welzijn (HBR-ZW).....	59
4.4	BEDRIJFSREGELS VAKKENPAKKETCONTROLE VMBO-BB / -KB.....	61
5	VAKKENPAKKETCONTROLE VMBO GL.....	124
5.1	SIGNAALMELDINGEN.....	124
5.2	KOPPELING MET OPLEIDING.....	130
5.3	DIAGRAMMEN VMBO-GL.....	131





5.3.1	VMBO-GL Bouwen, Wonen en Interieur.....	131
5.3.2	VMBO-GL Produceren, Installeren en Energie	132
5.3.3	VMBO-GL Mobiliteit en Transport	133
5.3.4	VMBO-GL Media, Vormgeving en ICT.....	134
5.3.5	VMBO-GL Maritiem en Techniek.....	135
5.3.6	VMBO-GL Zorg en Welzijn.....	136
5.3.7	VMBO-GL Economie en Ondernemen	137
5.3.8	VMBO-GL Horeca, Bakkerij en Recreatie	138
5.3.9	VMBO-GL Groen	139
5.3.10	VMBO-GL Dienstverlening en Producten.....	140
5.3.11	VMBO-GL Bouwen, wonen en interieur en Produceren, installeren en energie (BWI-PIE)	141
5.3.12	VMBO-GL Bouwen, wonen en interieur, Produceren, installeren en energie en Mobiliteit en transport (BWI-PIE-MTR).....	142
5.3.13	VMBO-GL Horeca, Bakkerij en recreatie en Zorg en welzijn (HBR-ZW).....	143
5.4	BEDRIJFSREGELS VAKKENPAKKET VMBO-GL.....	144
6	VAKKENPAKKETCONTROLE VMBO-TL	192
6.1	SIGNAALMELDINGEN	192
6.2	KOPPELING MET OPLEIDING	194
6.3	DIAGRAMMEN VMBO-TL	195
6.3.1	VMBO-TL Economie op het VO	195
6.3.2	VMBO-TL Techniek op het VO	196
6.3.3	VMBO-TL Landbouw op het VO	197
6.3.4	VMBO-TL Zorg en Welzijn op het VO	198
6.3.5	VMBO-TL Economie op het VAVO.....	199
6.3.6	VMBO-TL Techniek op het VAVO.....	200
6.3.7	VMBO-TL Landbouw op het VAVO	201
6.3.8	VMBO-TL Zorg en Welzijn op het VAVO.....	202
6.4	BEDRIJFSREGELS VAKKENPAKKET VMBO-TL	203
7	UITSLAGCONTROLE VMBO (B11)	219
7.1	VANGNETREGELING 2021 EN 2022	219
7.2	SIGNAALMELDINGEN	220
7.3	KOPPELING OPLEIDING.....	221
7.4	DIAGRAMMEN	225
7.4.1	VMBO-BB LWT.....	225





7.4.2	VMBO-BB en VMBO-KB.....	226
7.4.3	VMBO-GL en VMBO-TL.....	227
7.4.4	VMBO-BB/KB combinatieprofielen.....	228
7.4.5	VMBO-GL combinatieprofielen.....	229
7.5	BEDRIJFSREGELS CONTROLE UITSLAGBEPALING VMBO.....	230





1 Inleiding

1.1 Algemeen

Dit Programma van Eisen (PvE) is een toevoeging op het Programma van Eisen tussen VO-scholen/VAVO-instellingen en de Dienst Uitvoering Onderwijs. In dit PvE wordt de controle op de slaag- zakregeling voor het VMBO beschreven. Voor meer informatie over de berichten welke naar DUO gestuurd moeten worden, en terug ontvangen worden wordt verwezen naar het PvE VO-scholen en/of PvE VAVO-instellingen.

1.2 Leeswijzer

In het volgende hoofdstuk worden de gebruikte definities weergegeven. In hoofdstuk 3 worden de processen van de slaag-zakcontrole toegelicht. In de resterende hoofdstukken worden de slaag- zakregels beschreven. Hoofdstuk 4 tot hoofdstuk 5.4 bevatten alle regels over de vakkenpakketcontrole voor het VMBO en Hoofdstuk 6.4 bevat alle regels voor de uitslagcontrole.

Voor het gehele document geldt dat daar waar gesproken wordt over "de leerling" hiermee ook "de VAVO-student" wordt bedoeld.

1.2.1 Hoofdstukken met vakkenpakketcontrole en uitslagcontrole

In de eerste paragraaf van elk hoofdstuk met de vakkenpakketcontrole of uitslagcontrole worden de mogelijke signaalmeldingen beschreven. In dit overzicht wordt per signaal de bedrijfsregel vermeld die ten grondslag ligt aan de melding.

In de tweede paragraaf wordt toegelicht welke bedrijfsregel opgeroepen wordt bij welke opleidingscode.

In de derde paragraaf wordt van elke profiel een diagram getoond met daarin de onderlinge samenhang van de betrokken bedrijfsregels. Deze diagrammen geven een overzicht van alle bedrijfsregels waaraan een examenresultaat van een specifieke opleiding(scode) moet voldoen. De bovenste bedrijfsregel van elk diagram bevat de hoofdregels en is gekoppeld aan één of meerdere opleidingscode(s).

Tot slot worden in de vierde paragraaf alle bedrijfsregels uitgeschreven. Het nummer en de naam van de bedrijfsregel zijn gelijk aan wat er in de diagrammen staat.





2 Definities

Dit hoofdstuk definieert alle relevante begrippen uit het Programma van Eisen.

Term/afkorting	Omschrijving
DUO	Dienst Uitvoering Onderwijs
OR	Het "Onderwijs Resultaat" register
VAVO	Voortgezet Algemeen Volwassenen Onderwijs
VO	Voortgezet Onderwijs

In de bedrijfsregels worden verschillende groepen van vakken benoemd. Hieronder staan de definities van de gebruikte groepen.

NB1: Naast onderstaande selectie geldt bij de controle van uitslageisen dat resultaten met een reden niet-deelname ('O' of 'V') geen onderdeel van de selectie zijn.

NB2: Vakken die op de bijlage van de cijferlijst staan zijn alleen onderdeel van de selectie als er expliciet naar "bijlage" verwezen wordt.

Definitie	Omschrijving
pakket	alle resultaten op een cijferlijst die meetellen voor het diploma (indicatie diplomavak = Ja).
vakkencombinatie voor de opleiding	alle vakresultaten op een cijferlijst die meetellen voor het diploma (indicatie diplomavak = Ja).
vakkencombinatie voor het gemeenschappelijk deel	alle vakresultaten in het gemeenschappelijk deel (examendeel = G) van een cijferlijst die meetellen voor het diploma (indicatie diplomavak = Ja).
vakkencombinatie voor het profieldeel	alle vakresultaten in het profieldeel (examendeel = 'P') van een cijferlijst die meetellen voor het diploma (indicatie diplomavak = Ja).
vakkencombinatie voor het vrije deel	alle vakresultaten in het vrije deel (examendeel = 'V') van een cijferlijst die meetellen voor het diploma (indicatie diplomavak = Ja).





de bijlage bij een cijferlijst	alle vakresultaten op de bijlage (examendeel = 'B') van een cijferlijst die meetellen voor het diploma (indicatie diplomavak = Ja).
bij de eincijfereisen te betrekken resultaten	het combinatiecijferresultaat en alle resultaten van een cijferslijst van het type vakresultaat waarvoor geldt indicatie diplomavak = Ja en indicatie combinatiecijfer = Nee.
bevat altijd alle vereiste/verplichte vakken	precies alle vermelde vakresultaten moeten aanwezig. Als er meer, andere of minder vakresultaten aanwezig zijn, dan wordt er niet aan de regel voldaan.





3 Processen

In het PvE VO-scholen en PvE VAVO-instellingen is het proces beschreven waarmee examenresultaten aangeleverd moeten worden bij DUO. Dit PvE beschrijft de controle op de slaag- zakregeling welke uitgevoerd wordt na registratie van een examenresultaat met uitslag op het niveau VMBO-BB, -KB, -GL of -TL. Eventuele signalen vanuit de controle op de slaag- zakregeling worden meegegeven in de terugkoppeling van de registratie van het examenresultaat in het register.

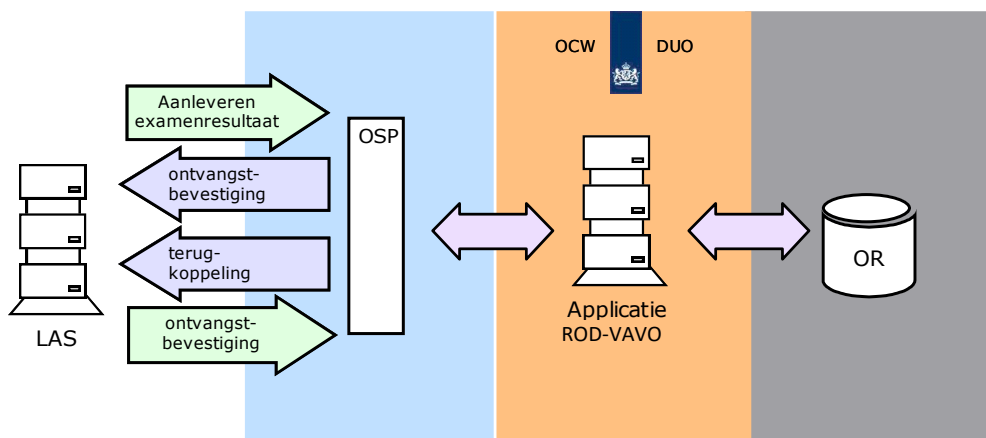

3.1 Controleren uitslag Geslaagd

Als een examenresultaat met de uitslag 'Geslaagd' wordt geregistreerd, dan wordt gecontroleerd of deze voldoet aan de slaag- zakregeling. Deze slaag- zakregeling wordt per cijferlijst gecontroleerd. Als eerste wordt de juistheid van het vakkenpakket gecontroleerd. Vervolgens worden de uitslagvoorwaarden gecontroleerd. De uitslagvoorwaarden worden alleen gecontroleerd als er geen meldingen zijn over het vakkenpakket.





3.2 Controleren uitslag Afgewezen

Als een examenresultaat met de uitslag Afgewezen wordt geregistreerd, dan wordt ook gecontroleerd of de leerling terecht afgewezen is. Als geconstateerd wordt dat de uitslag voldoet aan alle controles van de slaag-zakregeling, dan wordt hier een melding van teruggestuurd naar de school. De school kan dan controleren of de leerling alsnog geslaagd is.

De volgende melding wordt gestuurd:

Signaalcode: leerling_mogelijk_geslaagd_voor_opleiding.

Signaaltekst: Leerling met uitslag afgewezen is mogelijk wel geslaagd voor de opleiding.

3.3 Controle dubbelprofiel

Het gebruik van dubbelprofielen wordt afgeraden, aangezien het in het register mogelijk is om voor de individuele profielen een cijferlijst te registreren. Het gebruik van dubbelprofielen is niet juist te controleren door DUO. Mocht een uitslag met dubbelprofiel geregistreerd worden, dan zal een melding teruggegeven worden dat de controle van de slaag- zakregeling niet uitgevoerd is, namelijk:

Signaalcode: slaag_zak_regeling_niet_uitgevoerd

Signaaltekst: Controle op de slaag/zak regeling kan niet voor deze opleiding uitgevoerd worden.

3.4 Controle op oudere uitslagen

De slaag-zakregeling wordt uitgevoerd op elk examenresultaat met een uitslag Geslaagd of Afgewezen. Als er een examenresultaat van een eerder examenregime wordt aangeleverd, dan zal deze ook gecontroleerd worden. Aandachtspunt hierbij is dat de eisen veranderd kunnen zijn. Hierbij onderkennen we 2 soorten wijzigingen in de exameneisen, namelijk brekende wijzigingen en niet-brekende wijzigingen.

Niet-brekende wijzigingen zijn wijzigingen in vakken die binnen een bedrijfsregel gebruikt worden. Bijvoorbeeld wanneer er een extra vak in het gemeenschappelijk deel zou komen.

Wanneer de logica van een regel wijzigt, zal het een brekende wijziging zijn. Denk hierbij bijvoorbeeld aan het wijzigen van exact één profielkeuzevak in een profieldeel naar exact twee profielkeuzevakken in het profieldeel.

Bij niet-brekende wijzigingen blijft de controle op uitslagen uit het oude examenregime even betrouwbaar. Bij brekende wijzigingen wordt de controle van uitslagen op de oude examenregimes minder betrouwbaar.





4 Vakkenpakketcontrole VMBO-BB LWT, VMBO-BB en VMBO-KB

4.1 Signaalmeldingen

Bedrijfsregel	Signaalmelding
B03.00.04	Signaalcode: VMBO_BB_KB_gemeenschappelijk_deel_onjuist Signaaltekst: Het gemeenschappelijk deel bevat niet de juiste vakken.
B03.00.02	Signaalcode: VMBO_BB_LWT_gemeenschappelijk_deel_onjuist Signaaltekst: Het gemeenschappelijk deel bevat niet de juiste vakken.
B03.01.02	Signaalcode: VMBO_BB_KB_BWI_profieldeel_vakken_onjuist Signaaltekst: Het profieldeel bevat niet de juiste vakken.
B03.01.05	Signaalcode: VMBO_BB_KB_BWI_vrije_deel_profielmodule_niet_toegestaan Signaaltekst: Het vrije deel bevat profielmodules van het aangeleverde profiel.
B03.01.22	Signaalcode: VMBO_BB_LWT_BWI_profieldeel_vakken_onjuist Signaaltekst: Het profieldeel bevat niet de juiste vakken.
B03.02.03	Signaalcode: VMBO_BB_KB_PIE_profieldeel_vakken_onjuist Signaaltekst: Het profieldeel bevat niet de juiste vakken.
B03.02.05	Signaalcode: VMBO_BB_KB_PIE_vrije_deel_profielmodule_niet_toegestaan Signaaltekst: Het vrije deel bevat profielmodules van het aangeleverde profiel.
B03.02.22	Signaalcode: VMBO_BB_LWT_PIE_profieldeel_vakken_onjuist Signaaltekst: Het profieldeel bevat niet de juiste vakken.
B03.03.03	Signaalcode: VMBO_BB_KB_MTRANS_profieldeel_vakken_onjuist Signaaltekst: Het profieldeel bevat niet de juiste vakken.
B03.03.05	Signaalcode: VMBO_BB_KB_MTRANS_vrije_deel_profielmodule_niet_toegestaan Signaaltekst: Het vrije deel bevat profielmodules van het aangeleverde profiel.
B03.03.22	Signaalcode: VMBO_BB_LWT_MTRANS_profieldeel_vakken_onjuist Signaaltekst: Het profieldeel bevat niet de juiste vakken.
B03.04.03	Signaalcode: VMBO_BB_KB_MVI_profieldeel_vakken_onjuist Signaaltekst: Het profieldeel bevat niet de juiste vakken.
B03.04.05	Signaalcode: VMBO_BB_KB_MVI_vrije_deel_profielmodule_niet_toegestaan Signaaltekst: Het vrije deel bevat profielmodules van het aangeleverde profiel.
B03.04.22	Signaalcode: VMBO_BB_LWT_MVI_profieldeel_vakken_onjuist Signaaltekst: Het profieldeel bevat niet de juiste vakken.



B03.05.03	Signaalcode: VMBO_BB_KB_MTECH_profieldeel_vakken_onjuist Signaaltekst: Het profieldeel bevat niet de juiste vakken.
B03.05.05	Signaalcode: VMBO_BB_KB_MTECH_vrije_deel_profielmodule_niet_toegestaan Signaaltekst: Het vrije deel bevat profielmodules van het aangeleverde profiel.
B03.05.22	Signaalcode: VMBO_BB_LWT_MTECH_profieldeel_vakken_onjuist Signaaltekst: Het profieldeel bevat niet de juiste vakken.
B03.06.03	Signaalcode: VMBO_BB_KB_ZW_profieldeel_vak_niet_toegestaan Signaaltekst: Het profieldeel bevat een of meerdere niet-toegestane vakken.
B03.06.03	Signaalcode: VMBO_BB_KB_ZW_profieldeel_vakken_onjuist Signaaltekst: Het profieldeel bevat niet de juiste vakken.
B03.06.05	Signaalcode: VMBO_BB_KB_ZW_vrije_deel_profielmodule_niet_toegestaan Signaaltekst: Het vrije deel bevat profielmodules van het aangeleverde profiel.
B03.06.06	Signaalcode: VMBO_BB_KB_ZW_profieldeel_profielkeuzevak_onjuist Signaaltekst: Het profieldeel voldoet niet aan de voorwaarde voor het profielkeuzevak.
B03.06.22	Signaalcode: VMBO_BB_LWT_ZW_profieldeel_vakken_onjuist Signaaltekst: Het profieldeel bevat niet de juiste vakken.
B03.07.03	Signaalcode: VMBO_BB_KB_EO_profieldeel_vak_niet_toegestaan Signaaltekst: Het profieldeel bevat een of meerdere niet-toegestane vakken.
B03.07.03	Signaalcode: VMBO_BB_KB_EO_profieldeel_vakken_onjuist Signaaltekst: Het profieldeel bevat niet de juiste vakken.
B03.07.05	Signaalcode: VMBO_BB_KB_EO_vrije_deel_profielmodule_niet_toegestaan Signaaltekst: Het vrije deel bevat profielmodules van het aangeleverde profiel.
B03.07.06	Signaalcode: VMBO_BB_KB_EO_profieldeel_profielkeuzevak_onjuist Signaaltekst: Het profieldeel voldoet niet aan de voorwaarde voor het profielkeuzevak.
B03.07.11:	Signaalcode: VMBO_BB_KB_profieldeel_vakken_onjuist Signaaltekst: Het profieldeel bevat niet de juiste vakken.
B03.07.22	Signaalcode: VMBO_BB_LWT_EO_profieldeel_vakken_onjuist Signaaltekst: Het profieldeel bevat niet de juiste vakken.
B03.08.03	Signaalcode: VMBO_BB_KB_HBR_profieldeel_vak_niet_toegestaan Signaaltekst: Het profieldeel bevat een of meerdere niet-toegestane vakken.
B03.08.03	Signaalcode: VMBO_BB_KB_HBR_profieldeel_vakken_onjuist Signaaltekst: Het profieldeel bevat niet de juiste vakken.





B03.08.05	Signaalcode: VMBO_BB_KB_HBR_vrije_deel_profielmodule_niet_toegestaan Signaaltekst: Het vrije deel bevat profielmodules van het aangeleverde profiel.
B03.08.06	Signaalcode: VMBO_BB_KB_HBR_profieldeel_profielkeuzevak_onjuist Signaaltekst: Het profieldeel voldoet niet aan de voorwaarde voor het profielkeuzevak.
B03.08.22	Signaalcode: VMBO_BB_LWT_HBR_profieldeel_vakken_onjuist Signaaltekst: Het profieldeel bevat niet de juiste vakken.
B03.09.03	Signaalcode: VMBO_BB_KB_G_profieldeel_vak_niet_toegestaan Signaaltekst: Het profieldeel bevat een of meerdere niet-toegestane vakken.
B03.09.03	Signaalcode: VMBO_BB_KB_G_profieldeel_vakken_onjuist Signaaltekst: Het profieldeel bevat niet de juiste vakken.
B03.09.05	Signaalcode: VMBO_BB_KB_G_vrije_deel_profielmodule_niet_toegestaan Signaaltekst: Het vrije deel bevat profielmodules van het aangeleverde profiel.
B03.09.06	Signaalcode: VMBO_BB_KB_G_profieldeel_profielkeuzevak_onjuist Signaaltekst: Het profieldeel voldoet niet aan de voorwaarde voor het profielkeuzevak.
B03.09.22	Signaalcode: VMBO_BB_LWT_G_profieldeel_vakken_onjuist Signaaltekst: Het profieldeel bevat niet de juiste vakken.
B03.10.03	Signaalcode: VMBO_BB_KB_DP_profieldeel_vak_niet_toegestaan Signaaltekst: Het profieldeel bevat een of meerdere niet toegestane vakken.
B03.10.03	Signaalcode: VMBO_BB_KB_DP_profieldeel_vakken_onjuist Signaaltekst: Het profieldeel bevat niet de juiste vakken.
B03.10.05	Signaalcode: VMBO_BB_KB_DP_vrije_deel_profielmodule_niet_toegestaan Signaaltekst: Het vrije deel bevat profielmodules van het aangeleverde profiel.
B03.10.06	Signaalcode: VMBO_BB_KB_DP_profieldeel_profielkeuzevak_onjuist Signaaltekst: Het profieldeel voldoet niet aan de voorwaarde voor het profielkeuzevak.
B03.10.22	Signaalcode: VMBO_BB_LWT_DP_profieldeel_vakken_onjuist Signaaltekst: Het profieldeel bevat niet de juiste vakken.
B03.01.01; B03.01.10; B03.02.01; B03.02.10; B03.03.01; B03.03.10; B03.04.01;	Signaalcode: VMBO_resultaat_niet_uniek Signaaltekst: Het vakkenpakket bevat een resultaat met een vakcode die meerdere keren voorkomt.





B03.04.10;
B03.05.01;
B03.05.10;
B03.06.01;
B03.06.10;
B03.07.01;
B03.07.10;
B03.08.01;
B03.08.10;
B03.09.01;
B03.09.10;
B03.10.01;
B03.10.10;
B06.01.01;
B06.01.03;
B06.02.01;
B06.02.03;
B06.03.01;
B06.03.03;
B06.04.01;
B06.04.03;
B03.11.01;
B03.11.10;
B03.12.01;
B03.12.10;
B03.11.20;
B03.12.20;
B03.13.01;
B03.13.10;
B03.13.20

B03.01.04; Signaalcode: VMBO_BB_KB_aantal_beroepsgerichte_vakken_onjuist
B03.02.04; Signaaltekst: Het vakkenpakket bevat te weinig beroepsgerichte vakken.
B03.03.04;
B03.04.04;
B03.05.04;





B03.06.04; B03.07.04; B03.08.04; B03.09.04; B03.10.04	
B03.01.01; B03.02.01; B03.03.01; B03.04.01; B03.05.01; B03.06.01; B03.07.01; B03.08.01; B03.09.01; B03.10.01; B03.11.01; B03.12.01; B03.11.20; B03.12.20; B03.13.01; B03.13.20	Signaalcode: VMBO_BB_resultaat_niveau_niet_toegestaan Signaaltekst: Het vakkenpakket bevat resultaten waarvan het niveau niet toegestaan is.
B03.01.10; B03.02.10; B03.03.10; B03.04.10; B03.05.10; B03.06.10; B03.07.10; B03.08.10; B03.09.10; B03.10.10; B03.11.10; B03.12.10; B03.13.10;	Signaalcode: VMBO_KB_resultaat_niveau_niet_toegestaan Signaaltekst: Het vakkenpakket bevat resultaten waarvan het niveau niet toegestaan is.





B07.00.01	Signaalcode: VMBO_VO_voorwaarde_rekenen_onjuist Signaaltekst: De vakkencombinatie of bijlage voldoen niet aan de voorwaarde voor rekenen
B07.00.02	Signaalcode: VMBO_VAVO_voorwaarde_rekenen_onjuist Signaaltekst: De vakkencombinatie of bijlage voldoen niet aan de voorwaarde voor rekenen
B03.11.03;	- Signaalcode: VMBO_BB_KB_BWI_PIE_profieldeel_vakken_onjuist - Signaaltekst: Het profieldeel bevat niet de juiste vakken.
B03.11.05;	- Signaalcode: VMBO_BB_KB_BWI_PIE_aantal_beroepsgerichte_vakken_onjuist - Signaaltekst: Het vakkenpakket bevat te weinig beroepsgerichte vakken.
B03.12.03	- Signaalcode: VMBO_BB_KB_BWI_PIE_MTR_profieldeel_vakken_onjuist - Signaaltekst: Het profieldeel bevat niet de juiste vakken.
B03.12.05	- Signaalcode: VMBO_BB_KB_BWI_PIE_MTR_aantal_beroepsgerichte_vakken_onjuist - Signaaltekst: Het vakkenpakket bevat te weinig beroepsgerichte vakken.
B03.11.22	- Signaalcode: VMBO_BB_LWT_BWI_PIE_profieldeel_vakken_onjuist - Signaaltekst: Het profieldeel bevat niet de juiste vakken.
B03.12.22	- Signaalcode: VMBO_BB_LWT_BWI_PIE_MTR_profieldeel_vakken_onjuist - Signaaltekst: Het profieldeel bevat niet de juiste vakken.
B03.13.03	- Signaalcode: VMBO_BB_KB_HBR_ZW_profieldeel_vakken_onjuist - Signaaltekst: Het profieldeel bevat niet de juiste vakken.
B03.13.06	- Signaalcode: VMBO_BB_KB_HBR_ZW_verplicht_AVO_ontbreekt - Signaaltekst: Het profieldeel HBR-ZW bevat geen verplicht AVO-vak.
B03.13.07	- Signaalcode: VMBO_BB_KB_HBR_ZW_profielkeuzevak_onjuist - Signaaltekst: Het profieldeel HBR-ZW bevat niet precies één geldig profielkeuzevak.
B03.13.04	- Signaalcode: VMBO_BB_KB_HBR_ZW_aantal_beroepsgerichte_vakken_onjuist - Signaaltekst: Het vakkenpakket bevat te weinig beroepsgerichte vakken.
B03.13.03	- Signaalcode: VMBO_BB_KB_HBR_ZW_profieldeel_vakken_onjuist - Signaaltekst: Het profieldeel bevat niet de juiste vakken.
B03.13.22	- Signaalcode: VMBO_BB_KB_LWT_HBR_ZW_profieldeel_vakken_onjuist - Signaaltekst: Het profieldeel bevat niet de juiste vakken.





4.2 Koppeling met opleiding

Hieronder wordt aangegeven welke hoofdregel gecontroleerd wordt bij elk profiel.

Profiel	Opleidin gs-codes	Uit te voeren vakkenpakketregel:
VMBO-BB bouwen, wonen en interieur en LWOO-BB bouwen, wonen en interieur	6011 6055	B03.01.01 vakkenpakketen VMBO-BB bouwen, wonen en interieur
VMBO-KB bouwen, wonen en interieur en LWOO-KB bouwen, wonen en interieur	6021 6065	B03.01.10 vakkenpakketen VMBO-KB bouwen, wonen en interieur
VMBO-BB produceren, installeren en energie LWOO-BB produceren, installeren en energie	6111 6155	B03.02.01 vakkenpakketen VMBO-BB produceren, installeren en energie
VMBO-KB produceren, installeren en energie LWOO-KB produceren, installeren en energie	6121 6165	B03.02.10 vakkenpakketen VMBO-KB produceren, installeren en energie
VMBO-BB mobiliteit en transport LWOO-BB mobiliteit en transport	6211 6255	B03.03.01 vakkenpakketen VMBO-BB mobiliteit en transport
VMBO-KB mobiliteit en transport LWOO-KB mobiliteit en transport	6221 6265	B03.03.10 vakkenpakketen VMBO-KB mobiliteit en transport
VMBO-BB media, vormgeving en ICT LWOO-BB media, vormgeving en ICT	6311 6355	B03.04.01 vakkenpakketen VMBO-BB media, vormgeving en ICT
VMBO-KB media, vormgeving en ICT LWOO-KB media, vormgeving en ICT	6321 6365	B03.04.10 vakkenpakketen VMBO-KB media, vormgeving en ICT
VMBO-BB maritiem en techniek LWOO-BB maritiem en techniek	6811 6855	B03.05.01 vakkenpakketen VMBO-BB maritiem en techniek
VMBO-KB maritiem en techniek LWOO-KB maritiem en techniek	6821 6865	B03.05.10 vakkenpakketen VMBO-KB maritiem en techniek
VMBO-BB zorg en welzijn LWOO-BB zorg en welzijn	6611 6655	B03.06.01 vakkenpakketen VMBO-BB zorg en welzijn
VMBO-KB zorg en welzijn LWOO-KB zorg en welzijn	6621 6665	B03.06.10 vakkenpakketen VMBO-KB zorg en welzijn
VMBO-BB economie en ondernemen LWOO-BB economie en ondernemen	6411 6455	B03.07.01 vakkenpakketen VMBO-BB economie en ondernemen
VMBO-KB economie en ondernemen LWOO-KB economie en ondernemen	6421 6465	B03.07.10 vakkenpakketen VMBO-KB economie en ondernemen
VMBO-BB horeca, bakkerij en recreatie LWOO-BB horeca, bakkerij en recreatie	6511 6555	B03.08.01 vakkenpakketen VMBO-BB horeca, bakkerij en recreatie





VMBO-KB horeca, bakkerij en recreatie	6521	B03.08.10 vakkenpakketen VMBO-KB horeca, bakkerij en recreatie
LWOO-KB horeca, bakkerij en recreatie	6565	
VMBO-BB groen	6711	B03.09.01 vakkenpakketen VMBO-BB groen
LWOO-BB groen	6755	
VMBO-KB groen	6721	B03.09.10 vakkenpakketen VMBO-KB groen
LWOO-KB groen	6765	
VMBO-BB dienstverlening en producten	6911	B03.10.01 vakkenpakketen VMBO-BB dienstverlening en producten
LWOO-BB dienstverlening en producten	6955	
VMBO-KB dienstverlening en producten	6921	B03.10.10 vakkenpakketen VMBO-KB dienstverlening en producten
LWOO-KB dienstverlening en producten	6965	
VMBO-BB LWT bouwen, wonen en interieur	7011	B03.01.20 vakkenpakketen VMBO-BB LWT bouwen, wonen en interieur
LWOO-BB LWT bouwen, wonen en interieur	7055	
VMBO-BB LWT produceren, installeren en energie	7111	B03.02.20 vakkenpakketen VMBO-BB LWT produceren, installeren en energie
LWOO-BB LWT produceren, installeren en energie	7155	
VMBO-BB LWT mobiliteit en transport	7211	B03.03.20 vakkenpakketen VMBO-BB LWT mobiliteit en transport
LWOO-BB LWT mobiliteit en transport	7255	
VMBO-BB LWT media, vormgeving en ict	7311	B03.04.20 vakkenpakketen VMBO-BB LWT media, vormgeving en ict
LWOO-BB LWT media, vormgeving en ict	7355	
VMBO-BB LWT economie en ondernemen	7411	B03.07.20 vakkenpakketen VMBO-BB LWT economie en ondernemen
LWOO-BB LWT economie en ondernemen	7455	
VMBO-BB LWT horeca, bakkerij en recreatie	7511	B03.08.20 vakkenpakketen VMBO-BB LWT horeca, bakkerij en recreatie
LWOO-BB LWT horeca, bakkerij en recreatie	7555	
VMBO-BB LWT zorg en welzijn	7611	B03.06.20 vakkenpakketen VMBO-BB LWT zorg en welzijn
LWOO-BB LWT zorg en welzijn	7655	
VMBO-BB LWT groen	7711	B03.09.20 vakkenpakketen VMBO-BB LWT groen
LWOO-BB LWT groen	7755	
VMBO-BB LWT maritiem en techniek	7811	B03.05.20 vakkenpakketen VMBO-BB LWT maritiem en techniek
LWOO-BB LWT maritiem en techniek	7855	
VMBO-BB LWT dienstverlening en producten	7911	B03.10.20 vakkenpakketen VMBO-BB LWT dienstverlening en producten
LWOO-BB LWT dienstverlening en producten	7955	
VMBO-BB BWI PIE	8011	B03.11.01 vakkenpakketen VMBO-BB BWI-PIE
LWOO-BB BWI PIE	8014	
VMBO-KB BWI PIE	8012	B03.11.10 vakkenpakketen VMBO-KB BWI-PIE
LWOO-KB BWI PIE	8015	





VMBO-BB BWI PIE MTR	8021	B03.12.01 vakkenpakketeisen VMBO-BB BWI-PIE-MTR
LWOO-BB BWI PIE MTR	8024	
VMBO-KB BWI PIE MTR	8022	B03.12.10 vakkenpakketeisen VMBO-KB BWI-PIE-MTR
LWOO-KB BWI PIE MTR	8025	
VMBO-BB HBR ZW	8031	B03.13.01 vakkenpakketeisen VMBO-BB HBR-ZW
LWOO-BB HBR ZW	8034	
VMBO-KB HBR ZW	8032	B03.13.10 vakkenpakketeisen VMBO-KB HBR-ZW
LWOO-KB HBR ZW	8035	
VMBO-BB LWT BWI PIE leerwerktraj.	8017	B03.11.20 vakkenpakketeisen VMBO-BB LWT BWI-PIE
LWOO-BB LWT BWI PIE leerwerktraj.	8018	
VMBO-BB LWT BWI PIE MTR leerwerktraj.	8027	B03.12.20 vakkenpakketeisen VMBO-BB LWT BWI-PIE-MTR
LWOO-BB LWT BWI PIE MTR leerwerktraj.	8028	
VMBO-BB HBR ZW leerwerktraj.	8037	B03.13.20 vakkenpakketeisen VMBO-BB LWT HBR-ZW
LWOO-BB HBR ZW leerwerktraj.	8038	

Er wordt geen vakkenpakketcontrole uitgevoerd voor elke opleiding van het niveau VMBO-BB of VMBO-KB die niet in deze lijst genoemd is.





4.3 Diagrammen VMBO-BB/ -KB

4.3.1 VMBO-BB LWT Bouwen, Wonen en Interieur

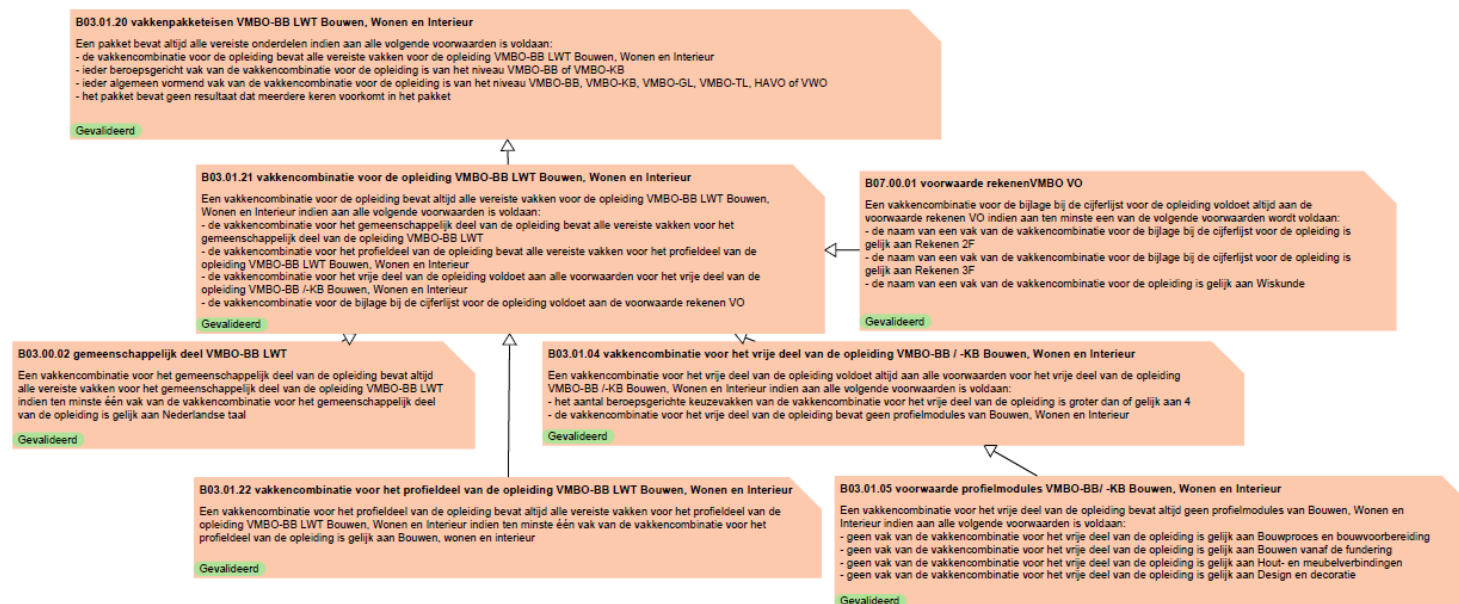



4.3.2 VMBO-BB Bouwen, Wonen en Interieur

OS VMBO-BB Bouwen, Wonen en Interieur

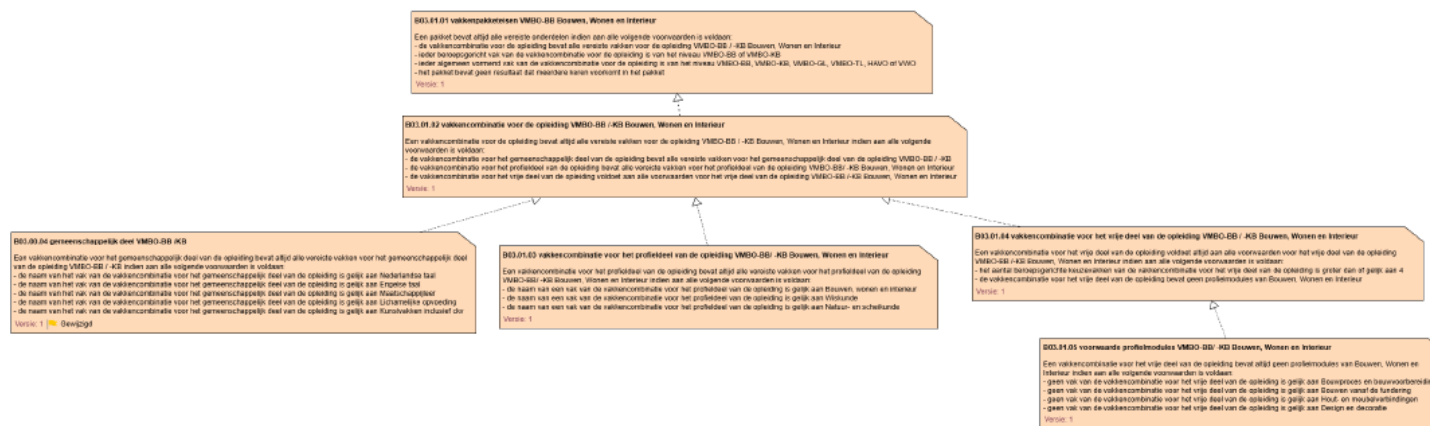



4.3.3 VMBO-KB Bouwen, Wonen en Interieur

OS VMBO-KB Bouwen, Wonen en Interieur

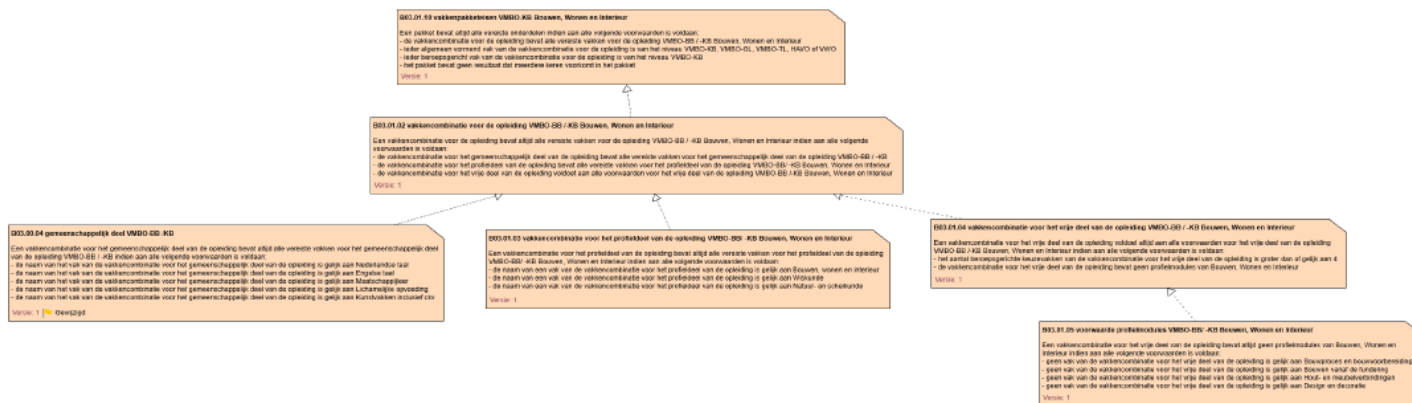



4.3.4 VMBO-BB LWT Produceren, Installeren en Energie

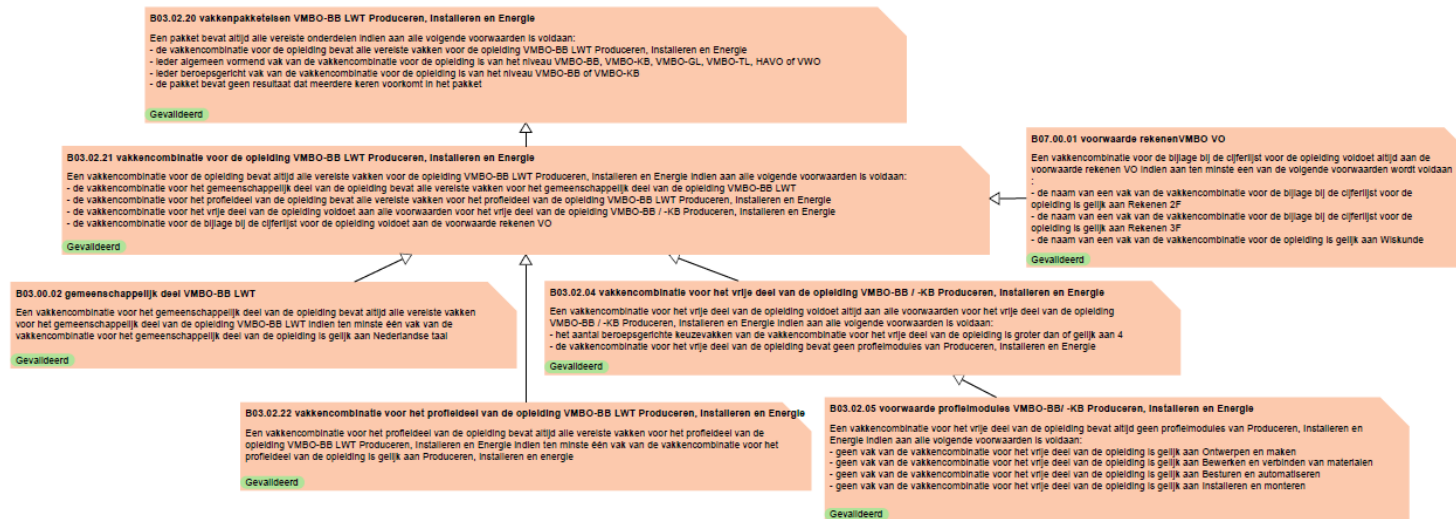



4.3.5 VMBO-BB Producteren, Installeren en Energie

OS VMBO-BB Producteren, Installeren en Energie

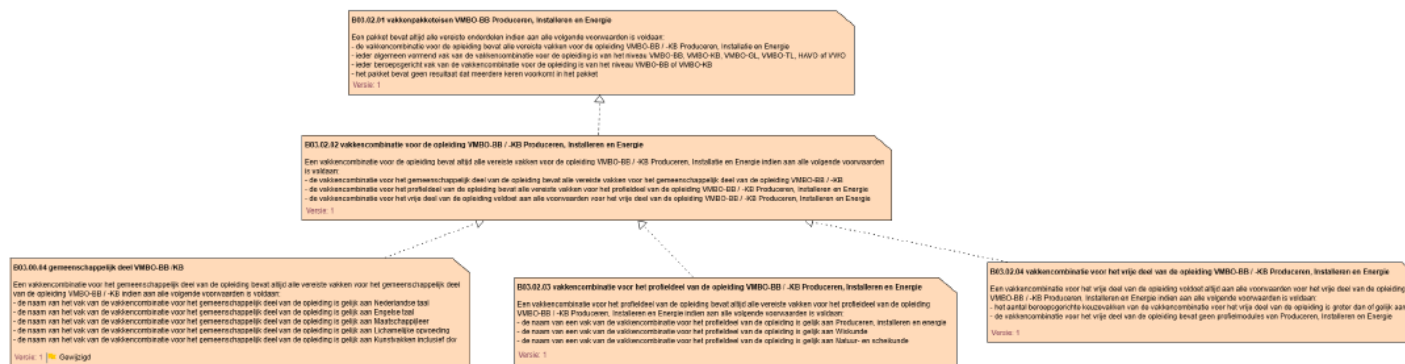



4.3.6 VMBO-KB Producteren, Installeren en Energie

OS VMBO-KB Producteren, Installeren en Energie

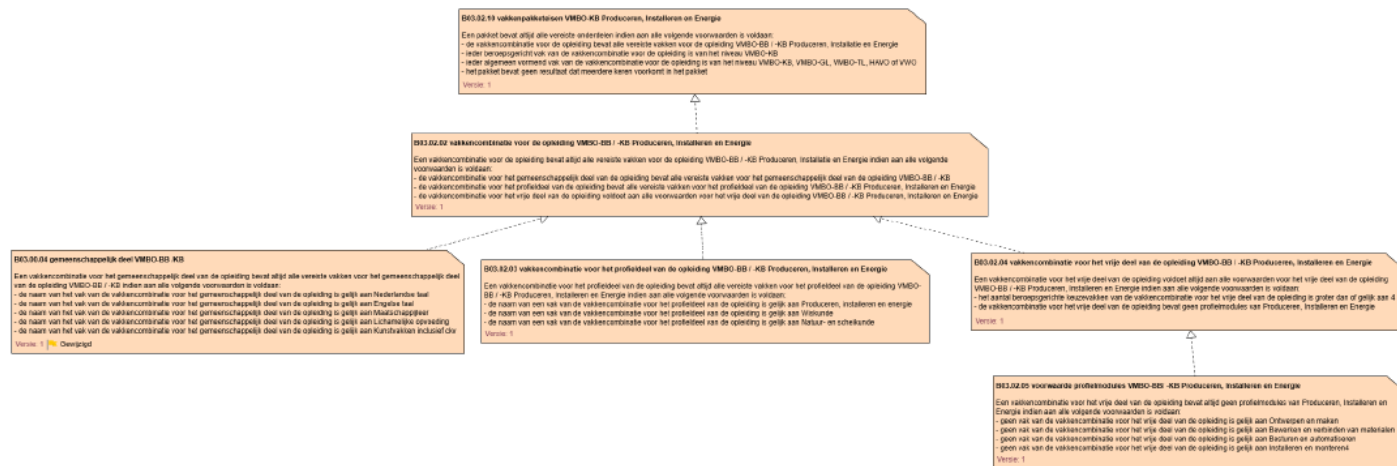



4.3.7 VMBO-BB LWT Mobiliteit en Transport

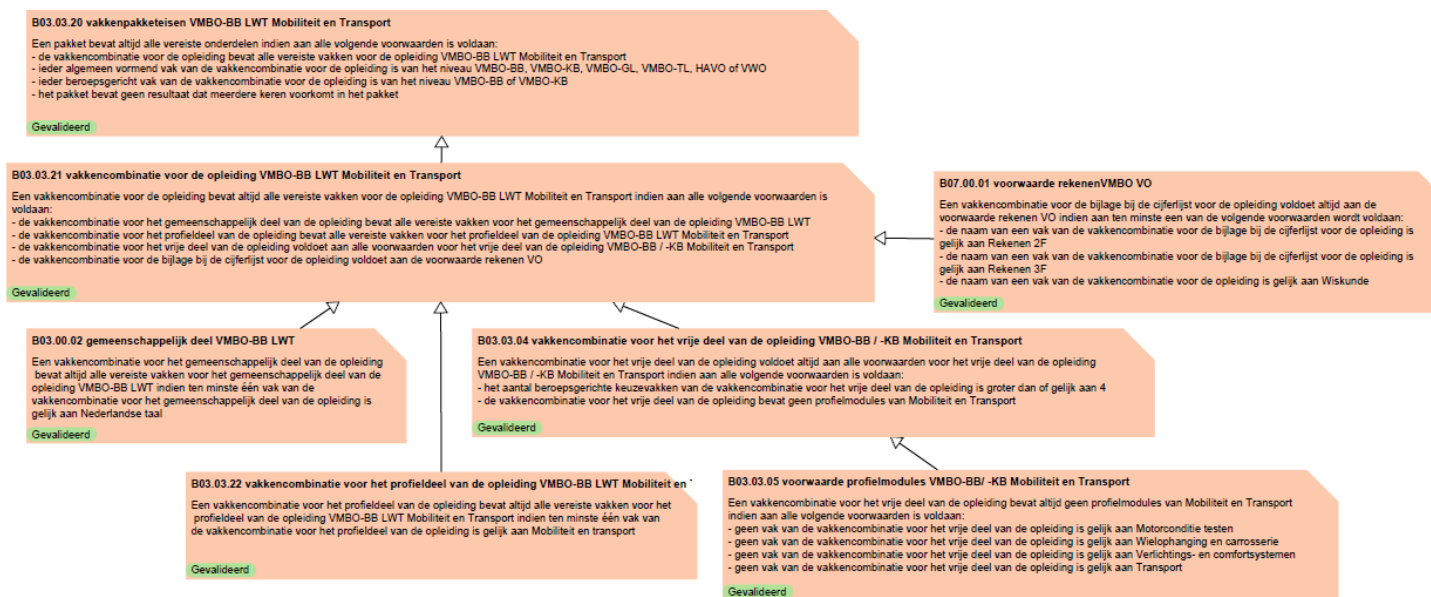



4.3.8 VMBO-BB Mobiliteit en Transport

OS VMBO-BB Mobiliteit en Transport

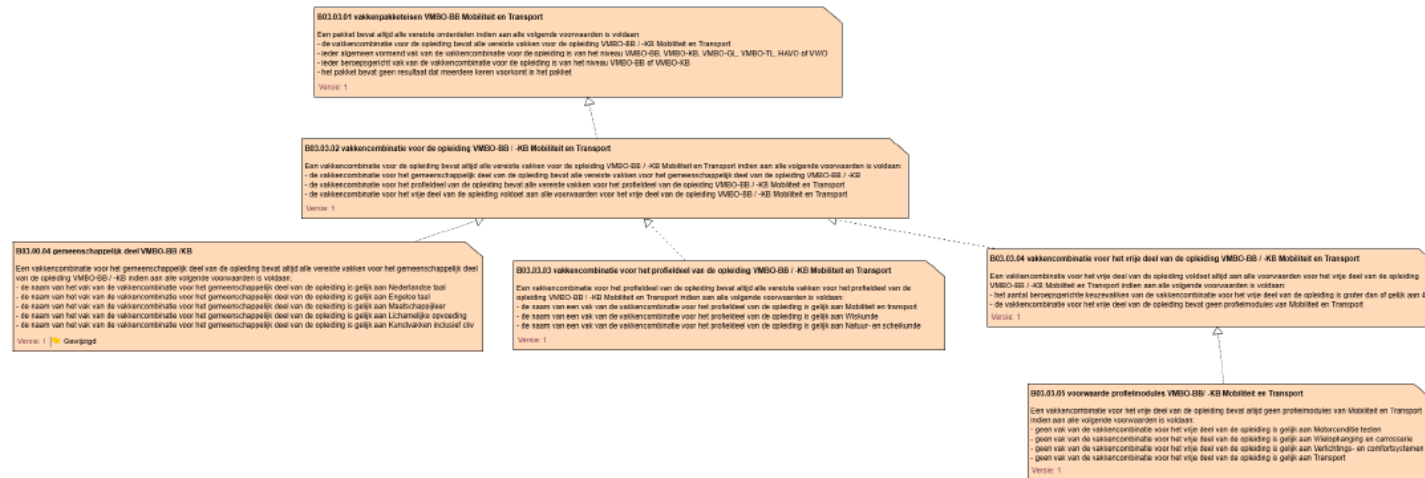



4.3.9 VMBO-KB Mobiliteit en Transport

OS VMBO-KB Mobiliteit en Transport

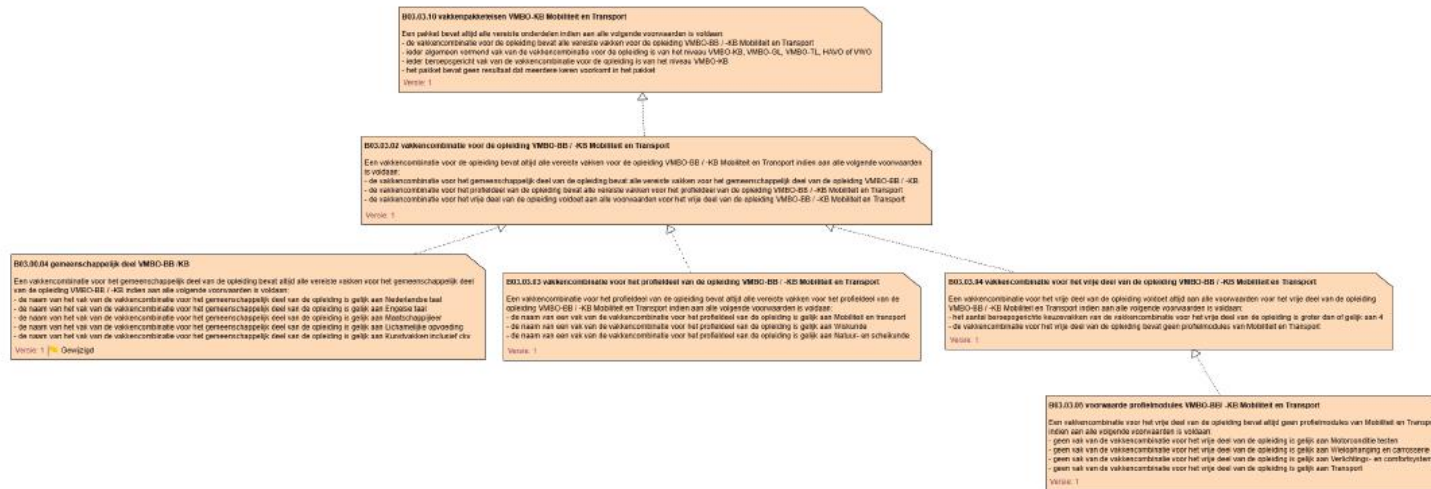



4.3.10 VMBO-BB LWT Media, Vormgeving en ICT

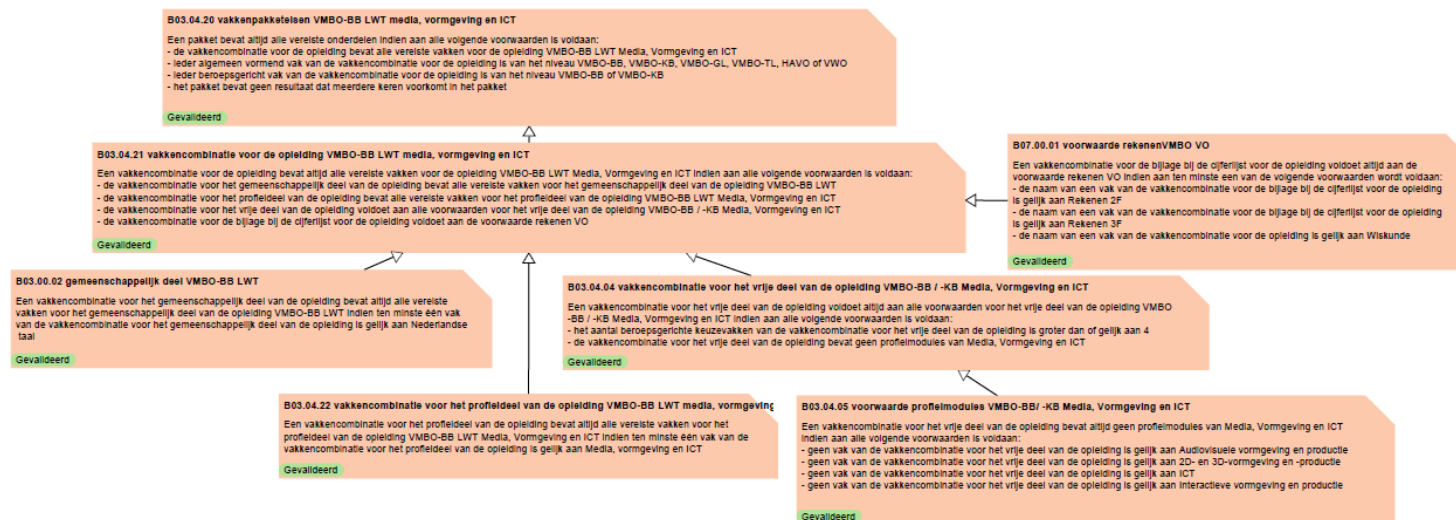



4.3.11 VMBO-BB Media, Vormgeving en ICT

OS VMBO-BB Media, Vormgeving en ICT

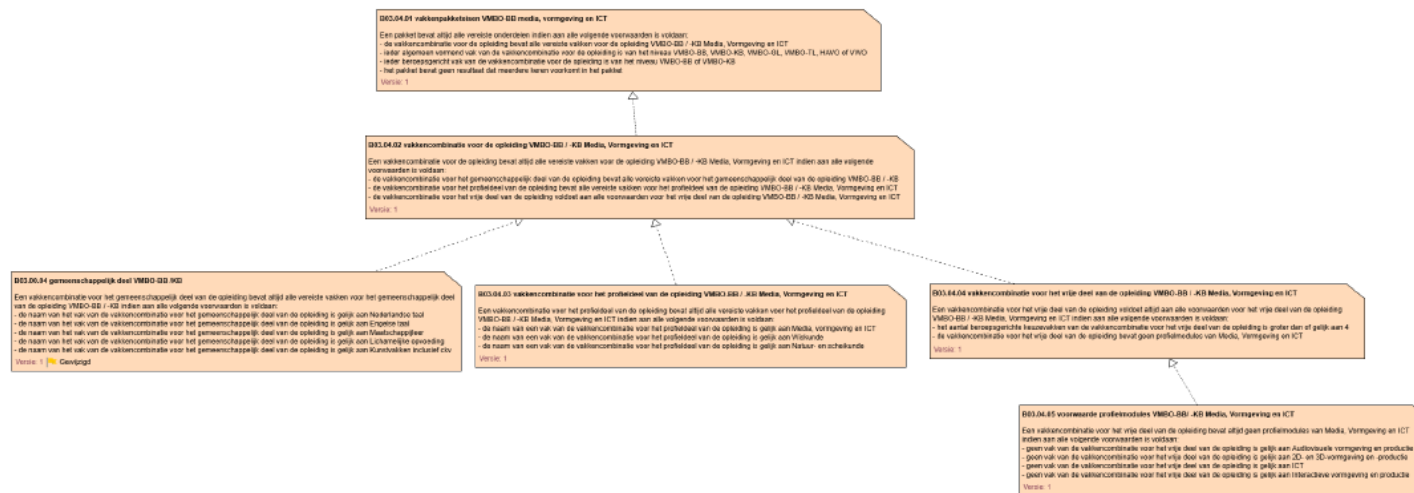



4.3.12 VMBO-KB Media, Vormgeving en ICT

OS VMBO-KB Media, Vormgeving en ICT

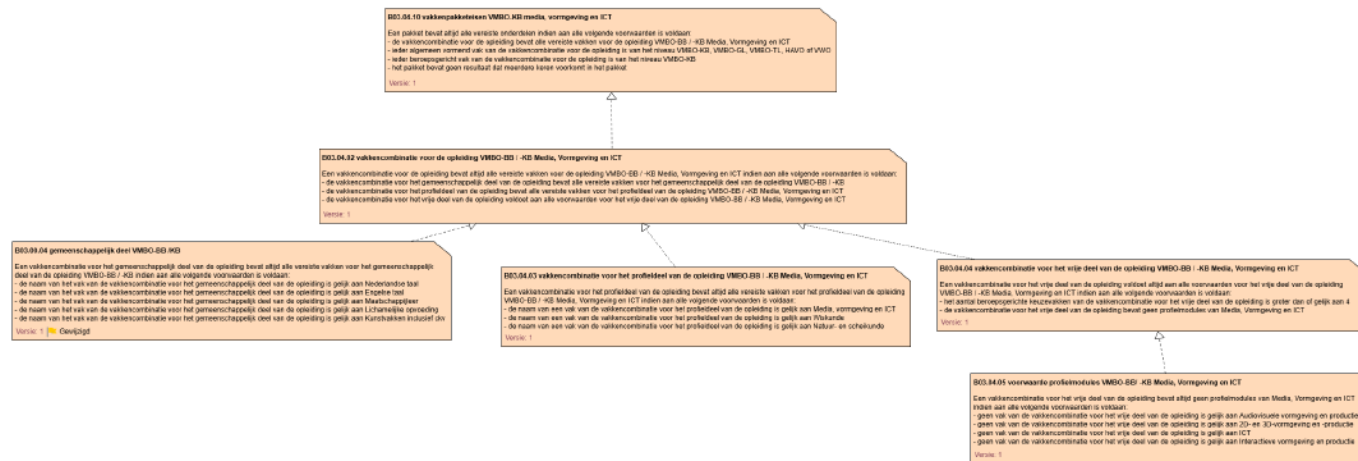



4.3.13 VMBO-BB LWT Maritiem en Techniek

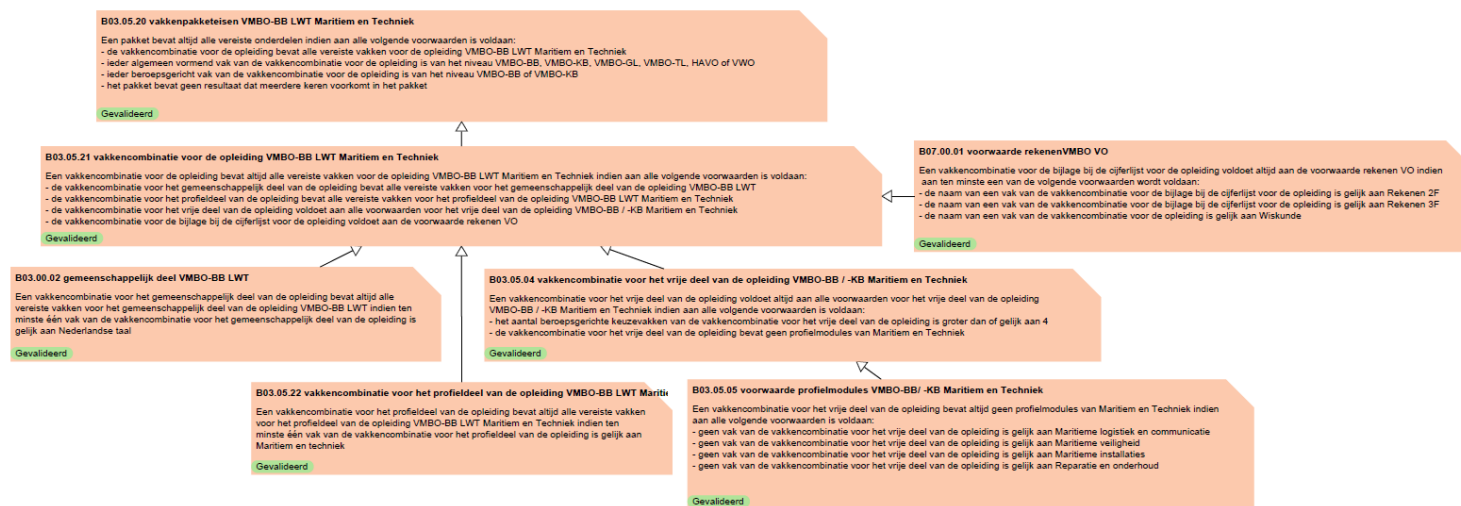



4.3.14 VMBO-BB Maritiem en Techniek

OS VMBO-BB Maritiem en Techniek

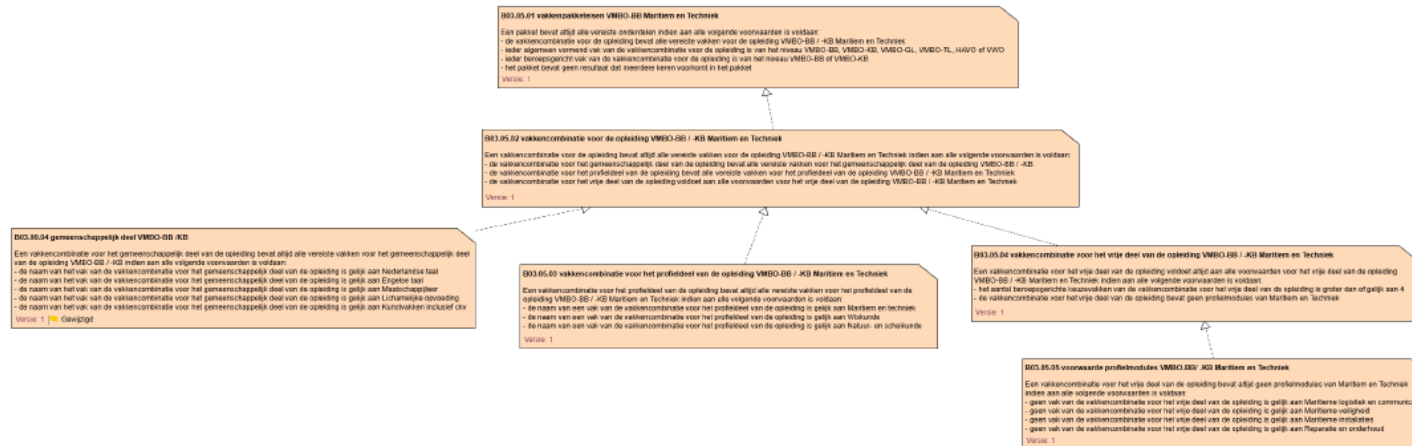



4.3.15 VMBO-KB Maritiem en Techniek

OS VMBO-KB Maritiem en Techniek

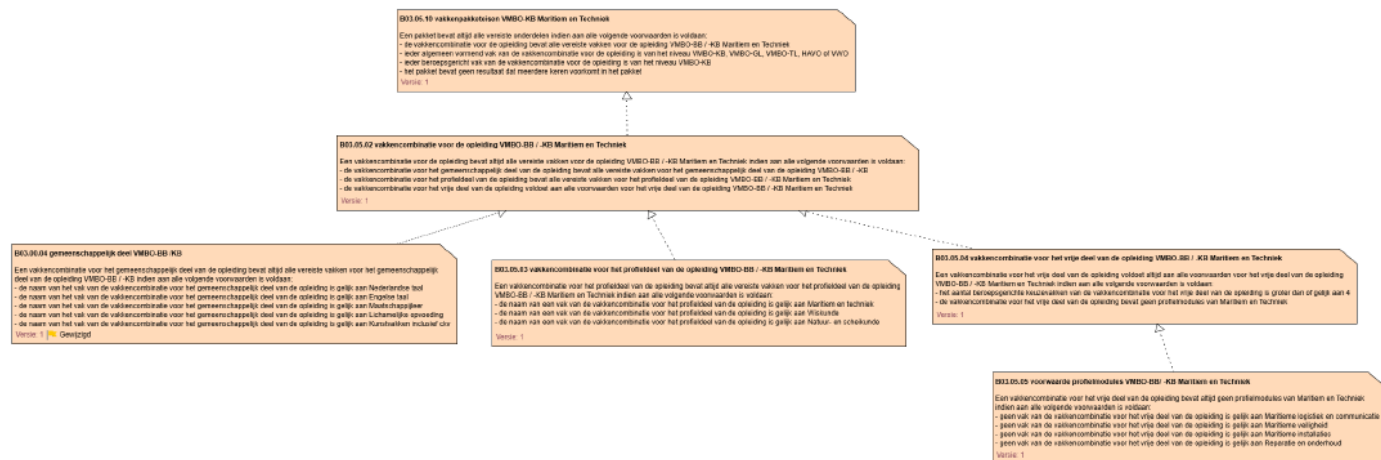



4.3.16 VMBO-BB LWT Zorg en Welzijn

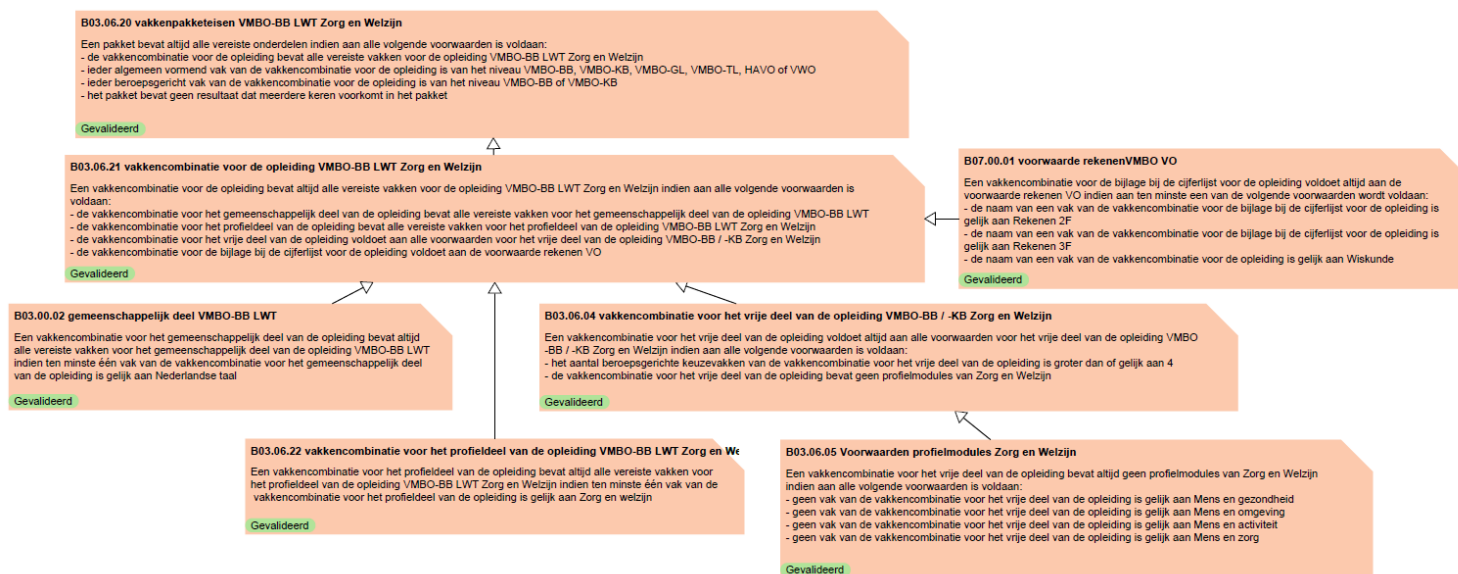



4.3.17 VMBO-BB Zorg en Welzijn

OS VMBO-BB Zorg en Welzijn

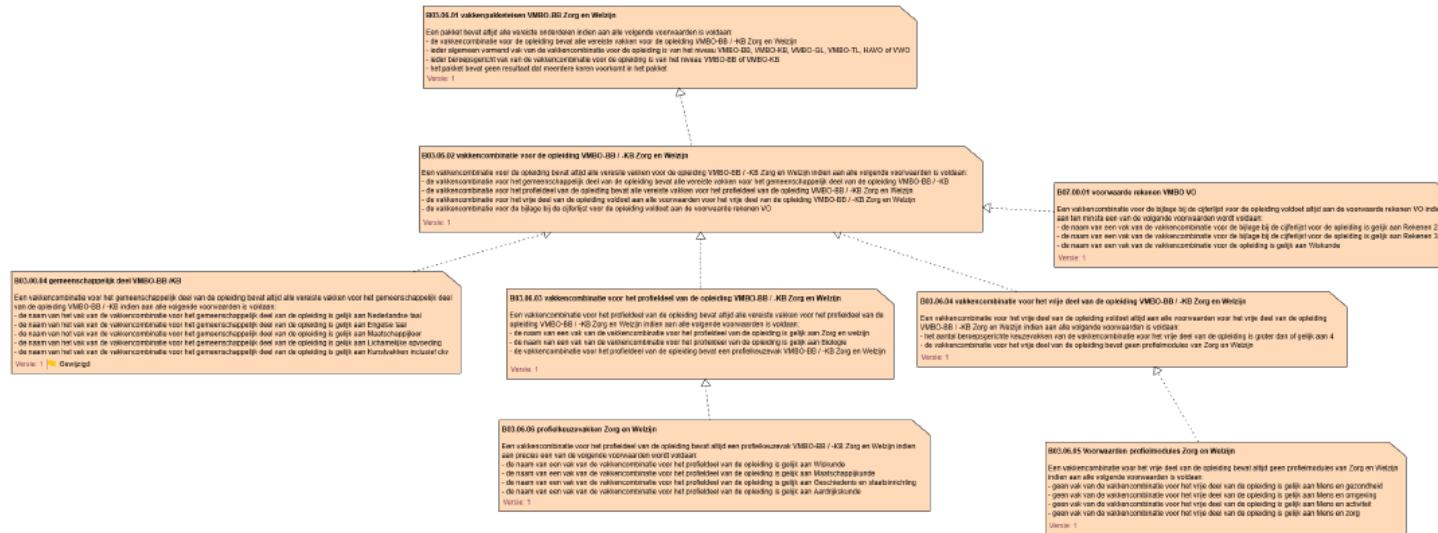



4.3.19 VMBO-BB LWT Economie en Ondernemen

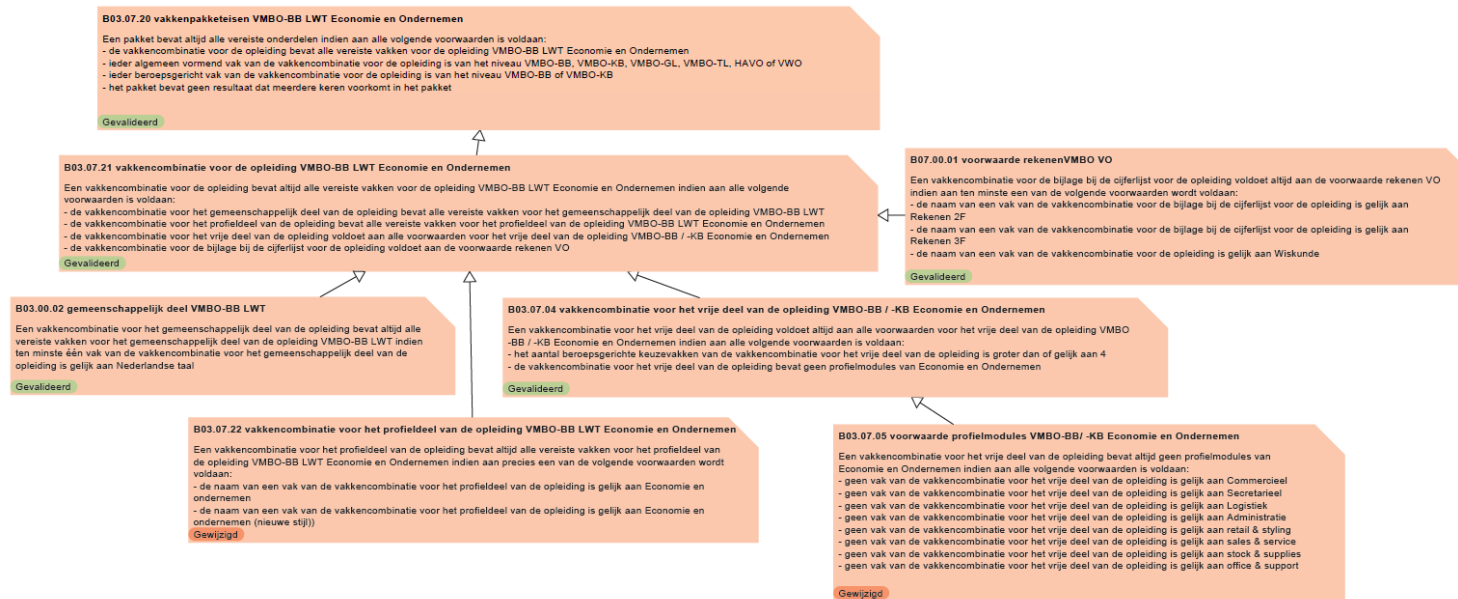



4.3.20 VMBO-BB Economie en Ondernemen

OS VMBO-BB Economie en Ondernemen

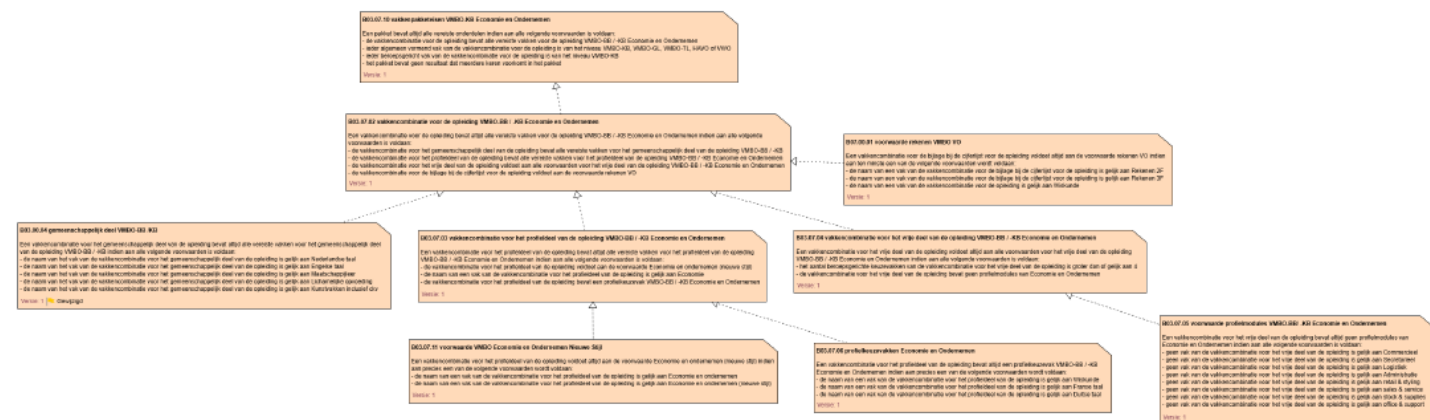



4.3.21 VMBO-KB Economie en Ondernemen

OS VMBO-KB Economie en Ondernemen

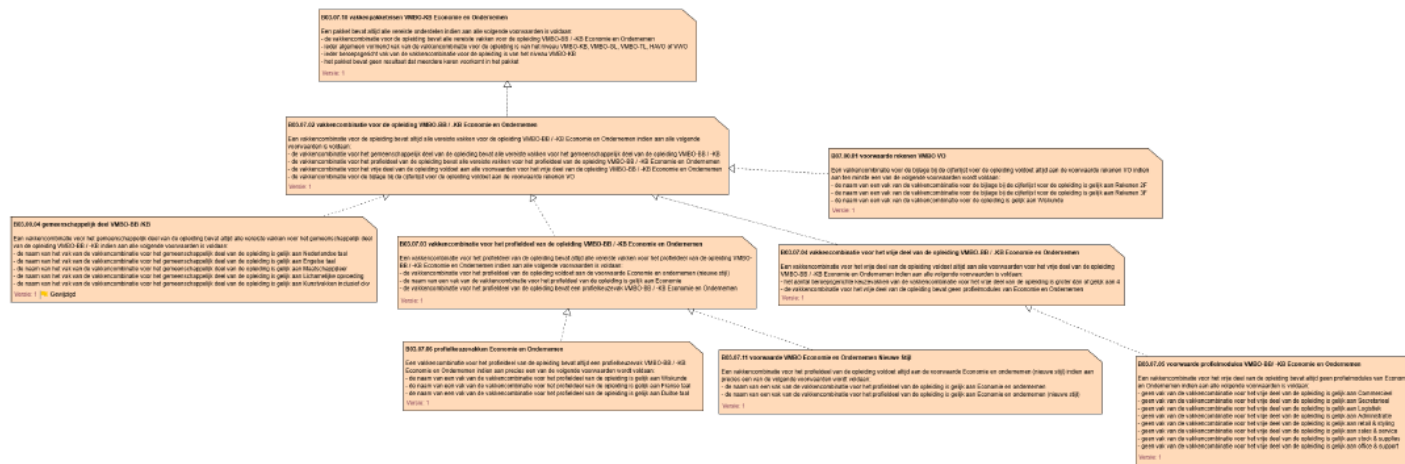



4.3.22 VMBO-BB LWT Horeca, Bakkerij en Recreatie

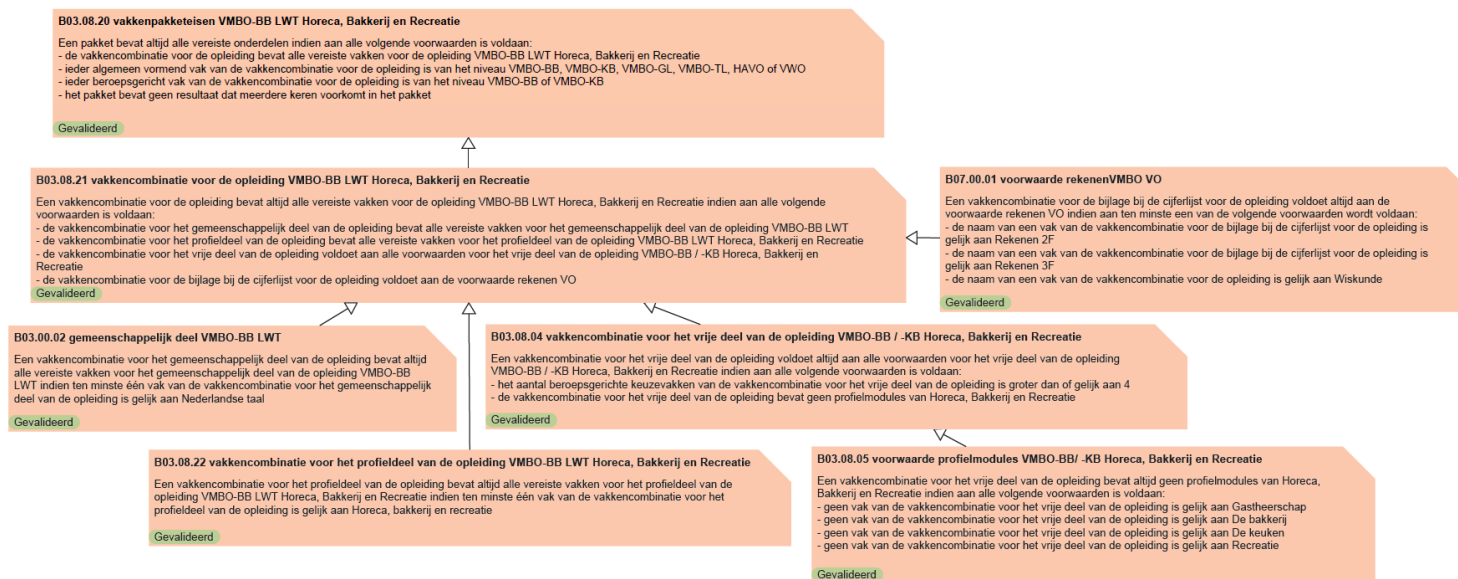



4.3.24 VMBO-KB Horeca, Bakkerij en Recreatie

OS VMBO-KB Horeca, Bakkerij en Recreatie

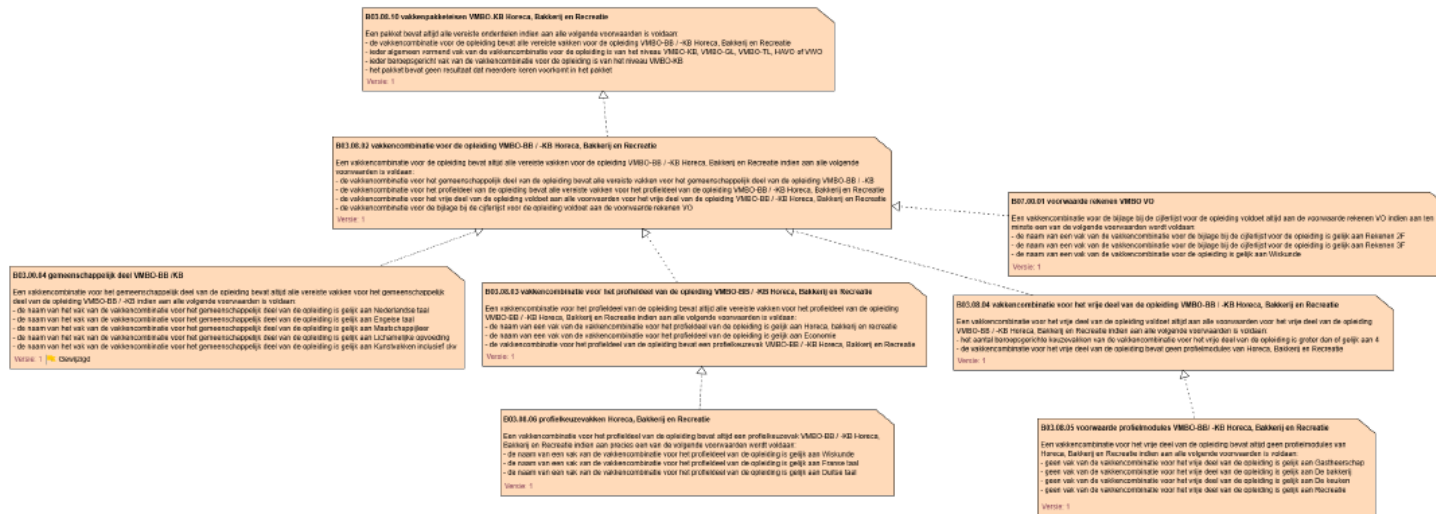



4.3.25 VMBO-BB LWT Groen

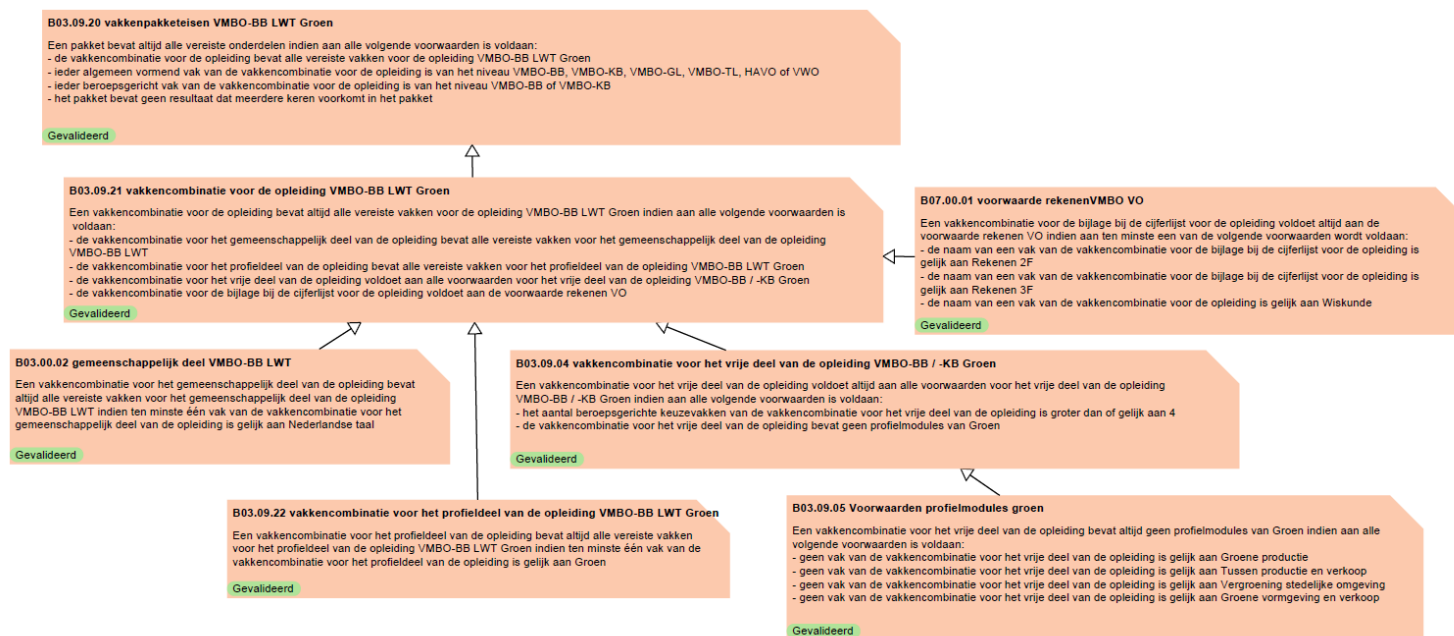



4.3.26 VMBO-BB Groen

OS VMBO-BB Groen

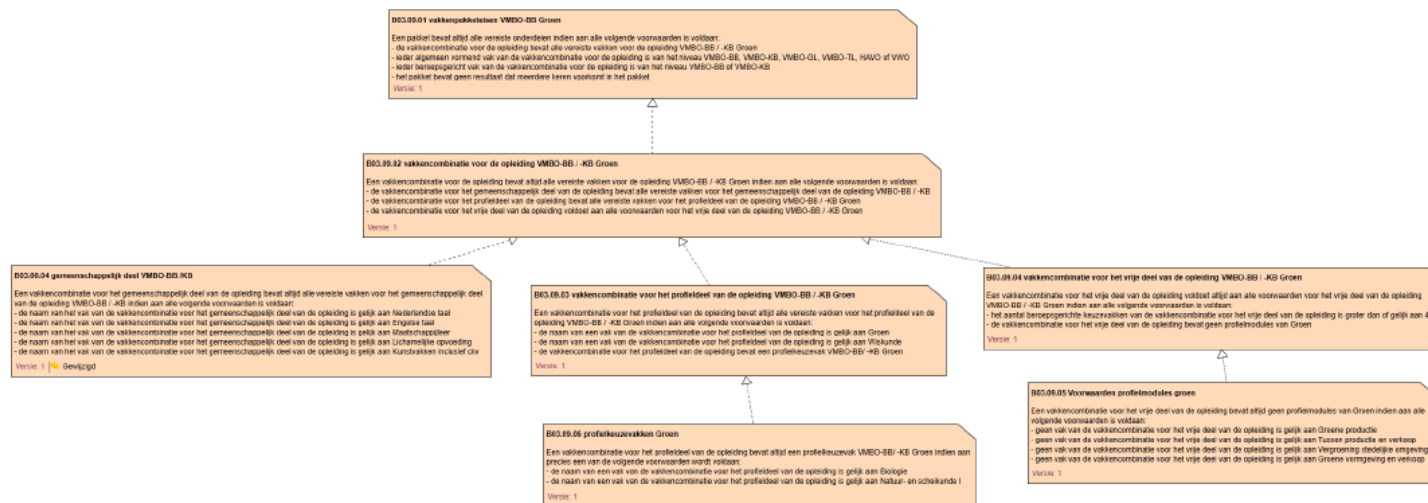



4.3.27 VMBO-KB Groen

OS VMBO-KB Groen

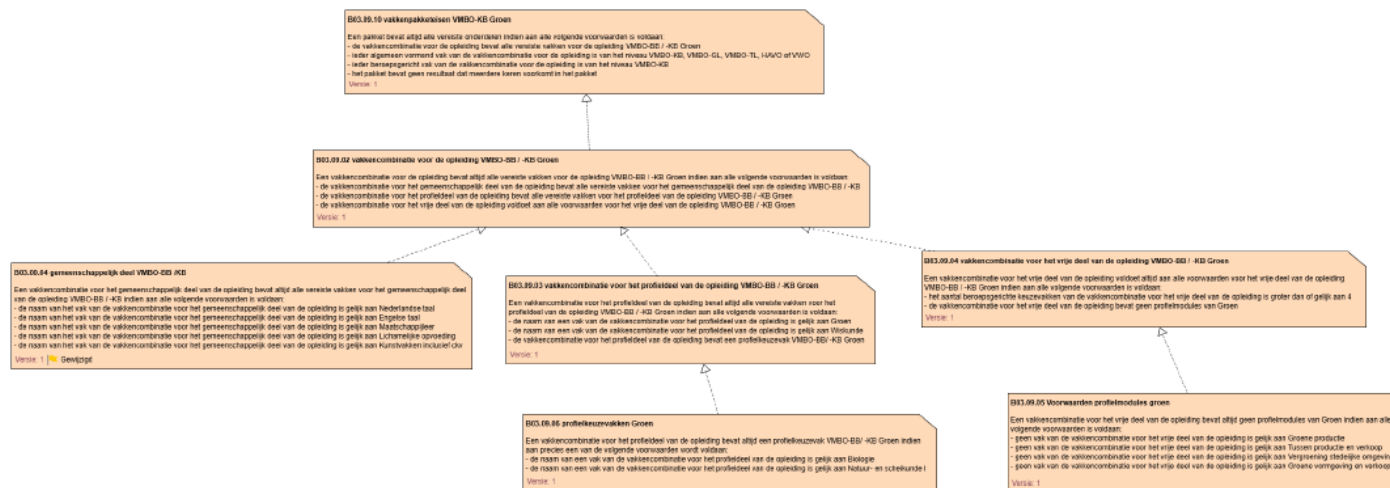



4.3.28 VMBO-BB LWT Dienstverlening en Producten

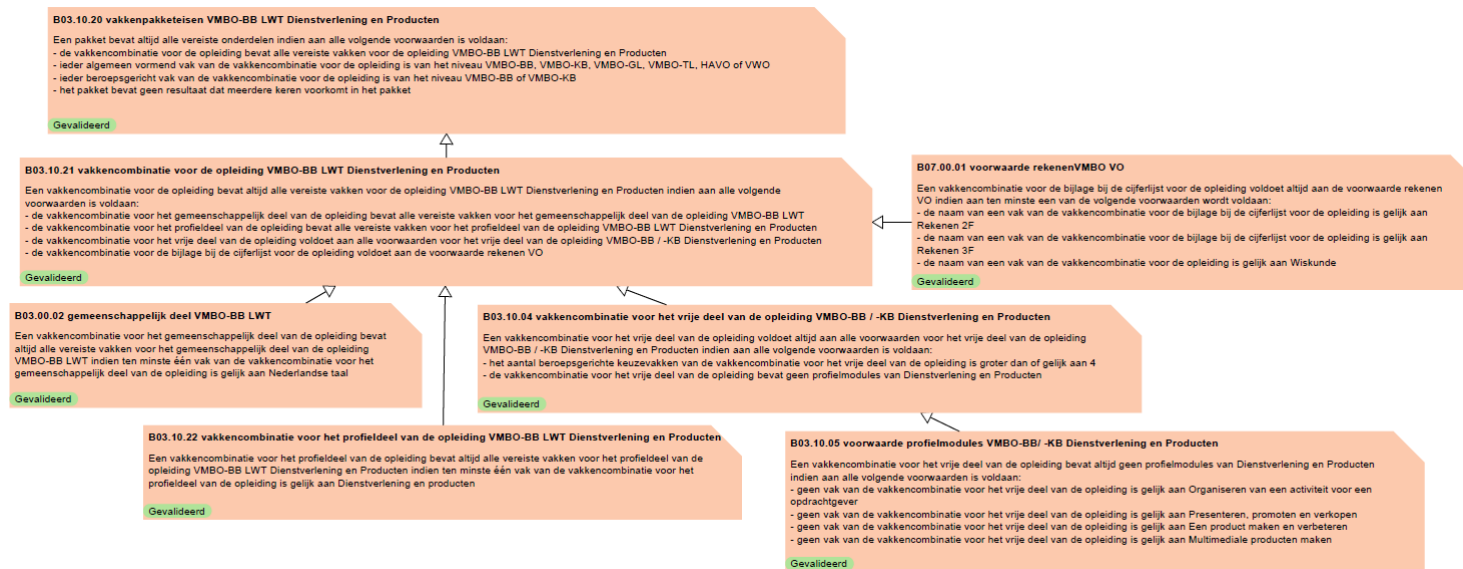



4.3.29 VMBO-BB Dienstverlening en Producten

OS VMBO-BB Dienstverlening en Producten

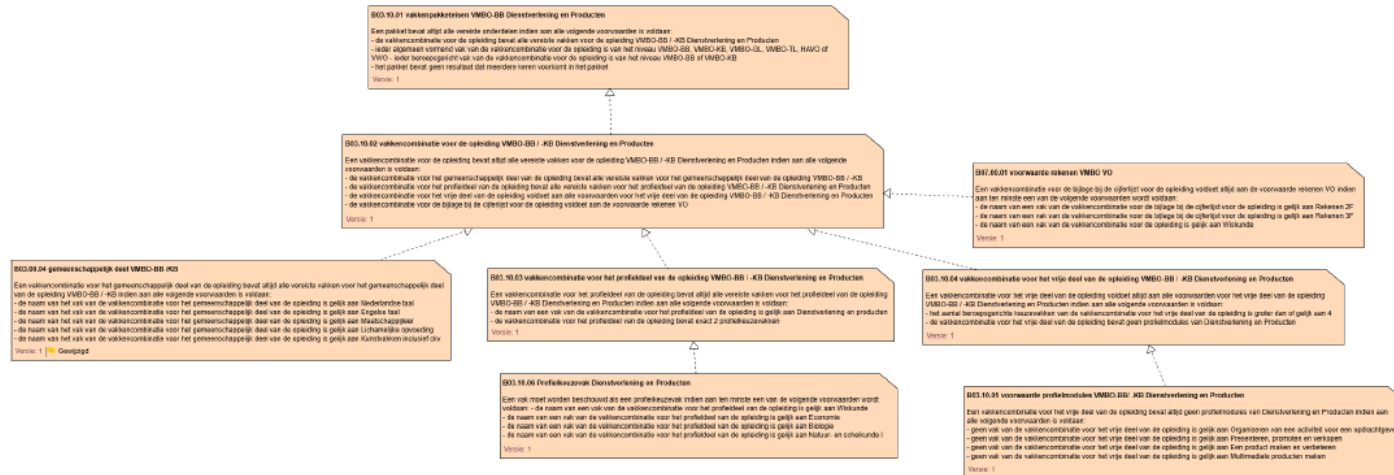



4.3.30 VMBO-KB Dienstverlening en Producten

OS VMBO-KB Dienstverlening en Producten

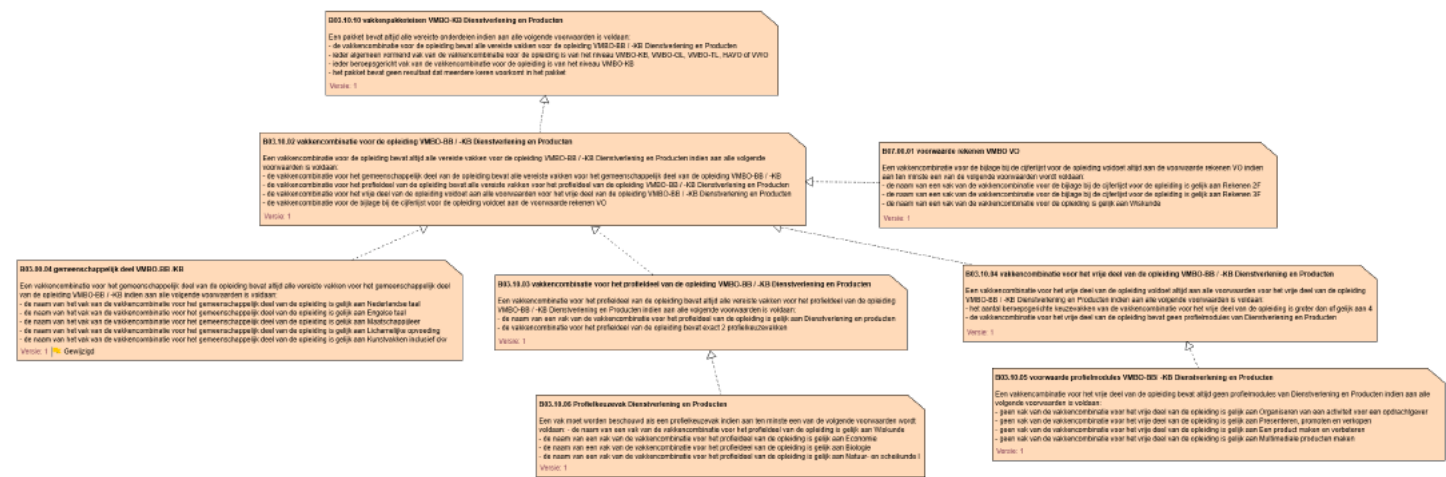



4.3.31 VMBO-BB Bouwen, wonen en interieur en Produceren, installeren en energie (BWI-PIE)

OS VMBO-BB BWI-PIE

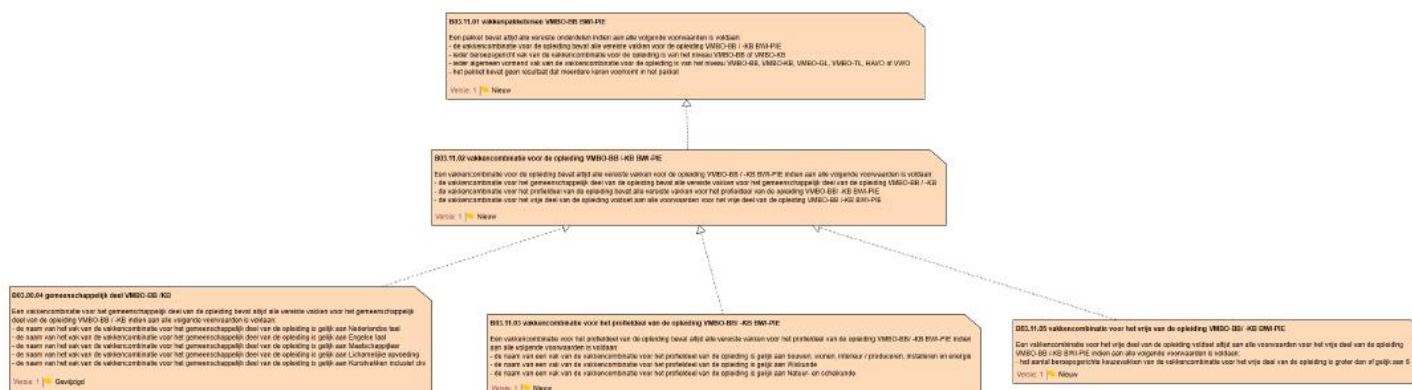



4.3.33 VMBO-BB LWT Bouwen, wonen en interieur en Produceren, installeren en energie (BWI-PIE)

OS VMBO-BB LWT BWI-PIE

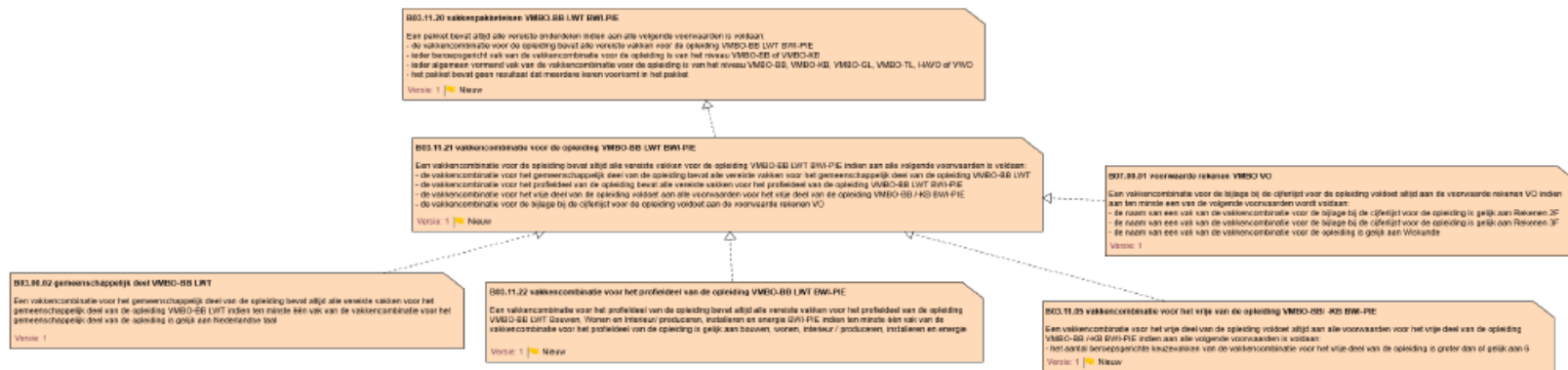



4.3.34 VMBO-BB Bouwen, wonen en interieur, Produceren, installeren en energie en Mobiliteit en transport (BWI-PIE-MTR)

OS VMBO BB BWI-PIE-MTR

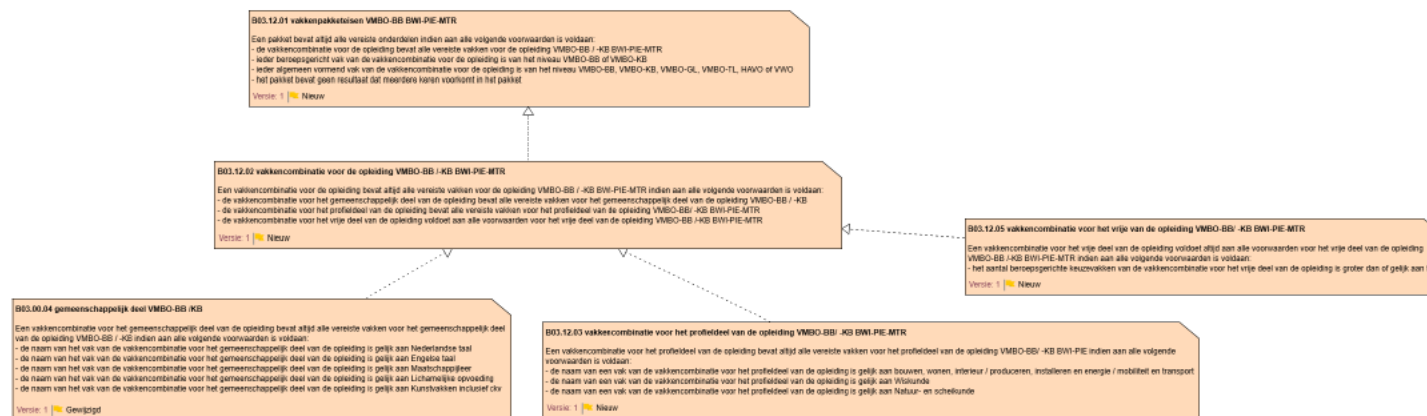



4.3.35 VMBO-KB Bouwen, wonen en interieur, Produceren, installeren en energie en Mobiliteit en transport (BWI-PIE-MTR)

OS VMBO KB BWI-PIE-MTR

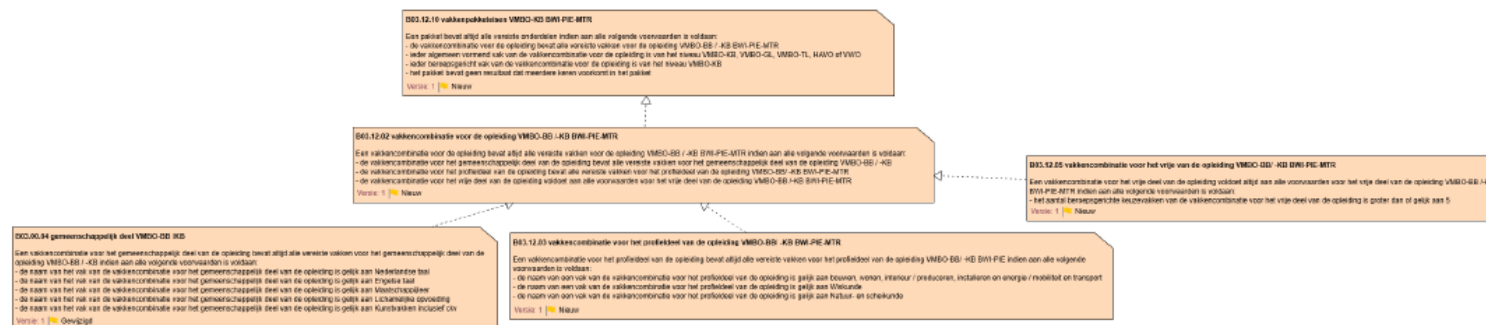



4.3.36 VMBO-BB LWT Bouwen, wonen en interieur, Produceren, installeren en energie en Mobiliteit en transport (BWI-PIE-MTR)

OS VMBO BB LWT BWI-PIE-MTR

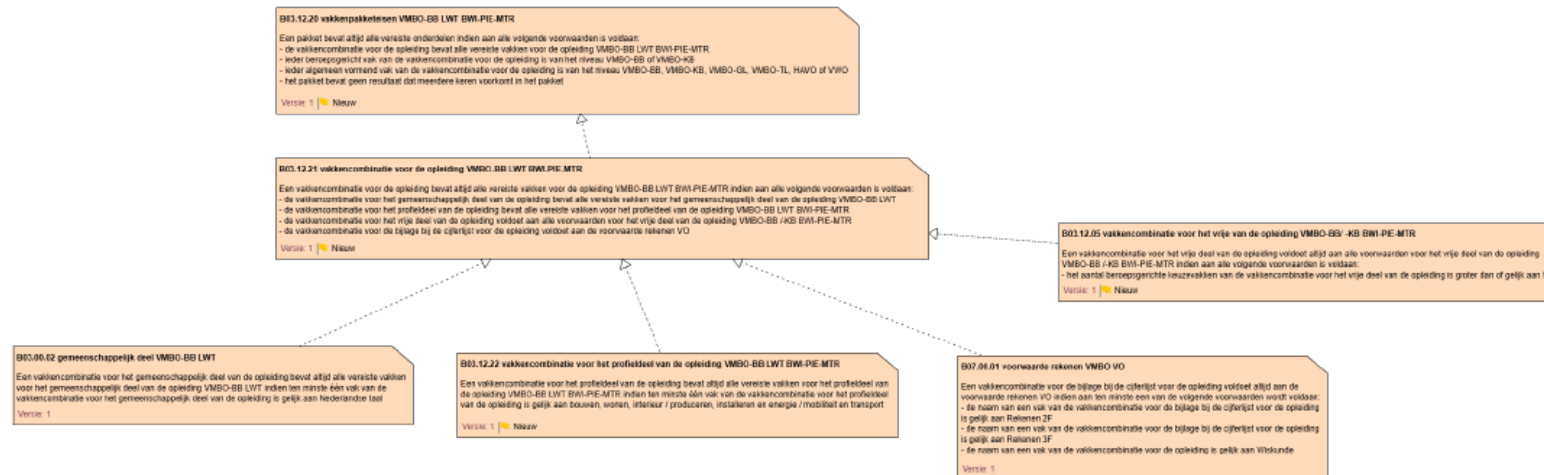



4.3.37 VMBO-BB Horeca, Bakkerij en recreatie en Zorg en welzijn (HBR-ZW)

OS VMBO BB HBR-ZW

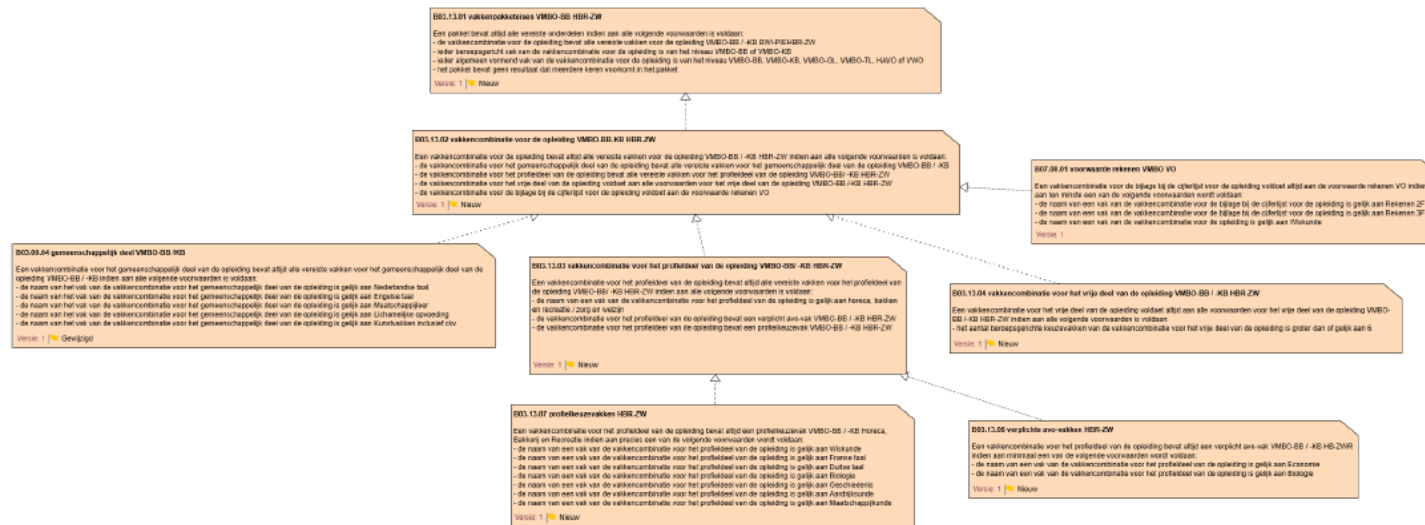



4.3.38 VMBO-KB Horeca, Bakkerij en recreatie en Zorg en welzijn (HBR-ZW)

OS VMBO KB HBR-ZW

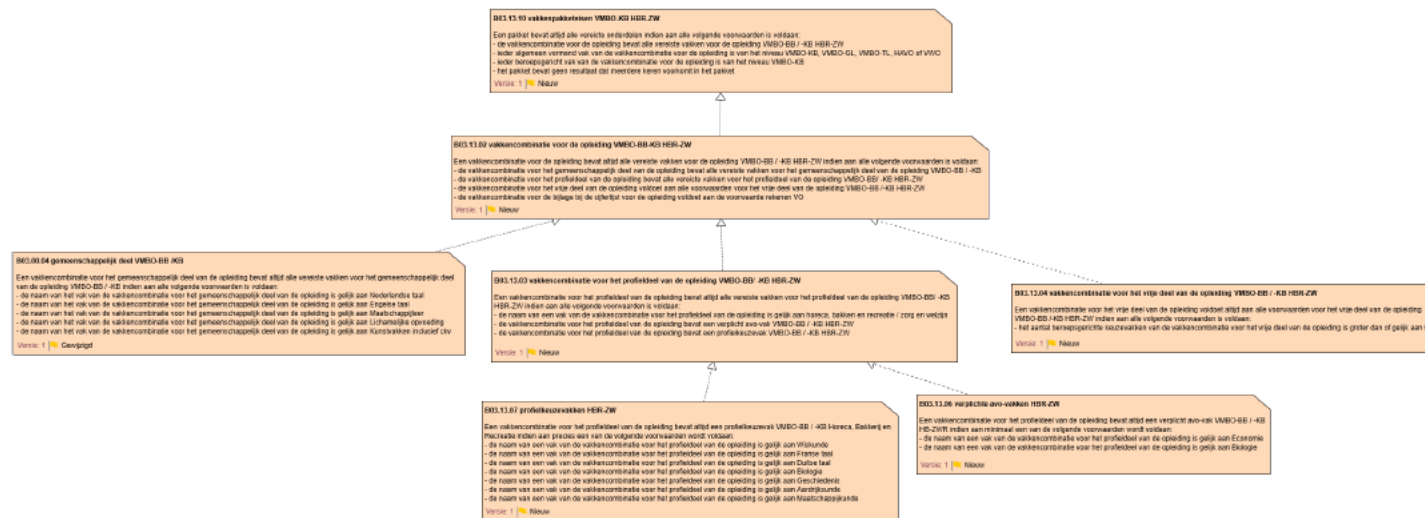



4.3.39 VMBO-BB LWT Horeca, Bakkerij en recreatie en Zorg en welzijn (HBR-ZW)

OS VMBO BB LWT HBR-ZW

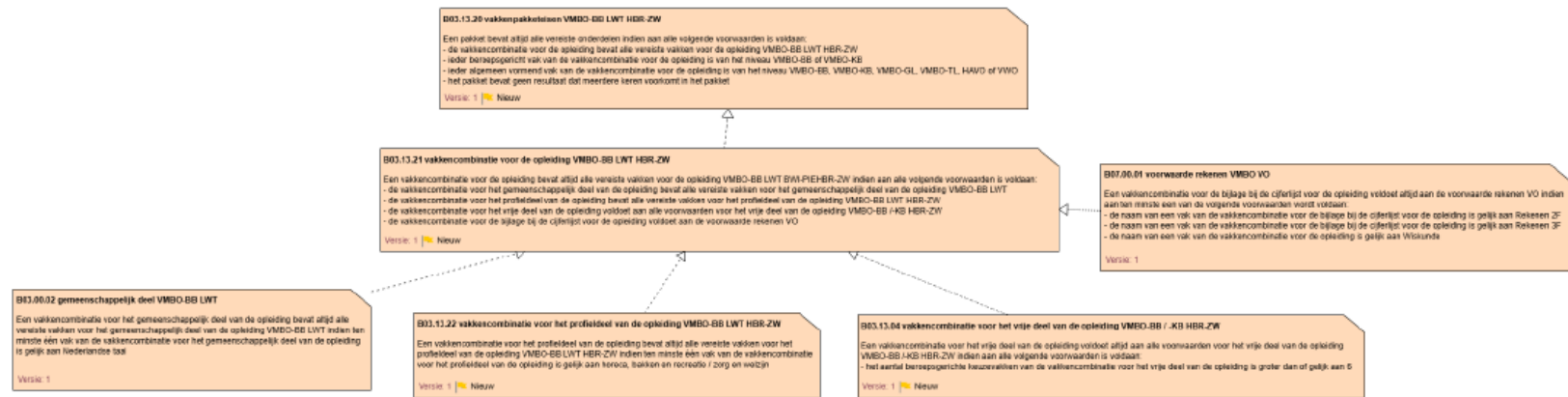





4.4 Bedrijfsregels vakkenpakketcontrole VMBO-BB / -KB

Naam:	B03.00.02 gemeenschappelijk deel VMBO-BB LWT
Regel:	Een vakkencombinatie voor het gemeenschappelijk deel van de opleiding bevat altijd alle vereiste vakken voor het gemeenschappelijk deel van de opleiding VMBO-BB LWT indien ten minste één vak van de vakkencombinatie voor het gemeenschappelijk deel van de opleiding is gelijk aan Nederlandse taal
Status:	Gevalideerd
Begindatum geldigheid:	01-01-2000
Einddatum geldigheid:	
Gebruikt door:	(B03.01.21) (B03.09.21) (B03.04.21) (B03.06.21) (B03.07.21) (B03.03.21) (B03.08.21) (B03.10.21) (B03.02.21) (B03.05.21)

Naam:	B03.00.04 gemeenschappelijk deel VMBO-BB / -KB
Regel:	Een vakkencombinatie voor het gemeenschappelijk deel van de opleiding bevat altijd alle vereiste vakken voor het gemeenschappelijk deel van de opleiding VMBO-BB / -KB indien aan alle volgende voorwaarden is voldaan: <ul style="list-style-type: none">- de naam van het vak van de vakkencombinatie voor het gemeenschappelijk deel van de opleiding is gelijk aan Nederlandse taal- de naam van het vak van de vakkencombinatie voor het gemeenschappelijk deel van de opleiding is gelijk aan Engelse taal- de naam van het vak van de vakkencombinatie voor het gemeenschappelijk deel van de opleiding is gelijk aan Maatschappijleer- de naam van het vak van de vakkencombinatie voor het gemeenschappelijk deel van de opleiding is gelijk aan Lichamelijke opvoeding- de naam van het vak van de vakkencombinatie voor het gemeenschappelijk deel van de opleiding is gelijk aan Kunstvakken inclusief ckv
Status:	Gevalideerd
Begindatum geldigheid:	01-08-2019
Einddatum geldigheid:	
Gebruikt door:	(B03.09.02) (B03.03.02) (B03.01.02) (B03.06.02) (B03.05.02) (B03.08.02) (B03.04.02) (B03.10.02) (B03.07.02) (B03.02.02)





Naam:	B03.01.01 vakkenpakkeisen VMBO-BB Bouwen, Wonen en Interieur
Regel:	Een pakket bevat altijd alle vereiste onderdelen indien aan alle volgende voorwaarden is voldaan: - de vakkencombinatie voor de opleiding bevat alle vereiste vakken voor de opleiding VMBO-BB / -KB Bouwen, Wonen en Interieur (B03.01.02) - ieder beroepsgericht vak van de vakkencombinatie voor de opleiding is van het niveau VMBO-BB of VMBO-KB - ieder algemeen vormend vak van de vakkencombinatie voor de opleiding is van het niveau VMBO-BB, VMBO-KB, VMBO-GL, VMBO-TL, HAVO of VWO - het pakket bevat geen resultaat dat meerdere keren voorkomt in het pakket
Status:	Gevalideerd
Begindatum geldigheid:	01-08-2019
Einddatum geldigheid:	
Gebruikt door:	

Naam:	B03.01.02 vakkencombinatie voor de opleiding VMBO-BB /-KB Bouwen, Wonen en Interieur
Regel:	Een vakkencombinatie voor de opleiding bevat altijd alle vereiste vakken voor de opleiding VMBO-BB / -KB Bouwen, Wonen en Interieur indien aan alle volgende voorwaarden is voldaan: - de vakkencombinatie voor het gemeenschappelijk deel van de opleiding bevat alle vereiste vakken voor het gemeenschappelijk deel van de opleiding VMBO-BB / -KB (B03.00.04) - de vakkencombinatie voor het profieldeel van de opleiding bevat alle vereiste vakken voor het profieldeel van de opleiding VMBO-BB/ -KB Bouwen, Wonen en Interieur (B03.01.03) - de vakkencombinatie voor het vrije deel van de opleiding voldoet aan alle voorwaarden voor het vrije deel van de opleiding VMBO-BB /-KB Bouwen, Wonen en Interieur (B03.01.04)
Status:	Gevalideerd
Begindatum geldigheid:	01-01-2000
Einddatum geldigheid:	
Gebruikt door:	(B03.01.10) (B03.01.01)





Naam: B03.01.03 vakkencombinatie voor het profieldeel van de opleiding VMBO-BB/ -KB Bouwen, Wonen en Interieur

Regel: Een vakkencombinatie voor het profieldeel van de opleiding bevat altijd alle vereiste vakken voor het profieldeel van de opleiding VMBO-BB/ -KB Bouwen, Wonen en Interieur indien aan alle volgende voorwaarden is voldaan:

- de naam van een vak van de vakkencombinatie voor het profieldeel van de opleiding is gelijk aan Bouwen, wonen en interieur
- de naam van een vak van de vakkencombinatie voor het profieldeel van de opleiding is gelijk aan Wiskunde
- de naam van een vak van de vakkencombinatie voor het profieldeel van de opleiding is gelijk aan Natuur- en scheikunde I

Status: Gevalideerd

Begindatum geldigheid: 01-01-2000

Einddatum geldigheid:

Gebruikt door: [\(B03.01.02\)](#)

Naam: B03.01.04 vakkencombinatie voor het vrije deel van de opleiding VMBO-BB / -KB Bouwen, Wonen en Interieur

Regel: Een vakkencombinatie voor het vrije deel van de opleiding voldoet altijd aan alle voorwaarden voor het vrije deel van de opleiding VMBO-BB /-KB Bouwen, Wonen en Interieur indien aan alle volgende voorwaarden is voldaan:

- het aantal beroepsgerichte keuzevakken van de vakkencombinatie voor het vrije deel van de opleiding is groter dan of gelijk aan 4
- de vakkencombinatie voor het vrije deel van de opleiding bevat geen profielmodules van Bouwen, Wonen en Interieur [\(B03.01.05\)](#)

Status: Gevalideerd

Begindatum geldigheid: 01-01-2000

Einddatum geldigheid:

Gebruikt door: [\(B03.01.21\)](#) [\(B03.01.02\)](#)





Naam:	B03.01.05 voorwaarde profielmodules VMBO-BB/ -KB Bouwen, Wonen en Interieur
Regel:	Een vakkencombinatie voor het vrije deel van de opleiding bevat altijd geen profielmodules van Bouwen, Wonen en Interieur indien aan alle volgende voorwaarden is voldaan: <ul style="list-style-type: none">- geen vak van de vakkencombinatie voor het vrije deel van de opleiding is gelijk aan Bouwproces en bouwvoorbereiding- geen vak van de vakkencombinatie voor het vrije deel van de opleiding is gelijk aan Bouwen vanaf de fundering- geen vak van de vakkencombinatie voor het vrije deel van de opleiding is gelijk aan Hout- en meubelverbindingen- geen vak van de vakkencombinatie voor het vrije deel van de opleiding is gelijk aan Design en decoratie
Status:	Gevalideerd
Gebruikt door:	(B03.01.04)

Naam:	B03.01.10 vakkenpakketen VMBO-KB Bouwen, Wonen en Interieur
Regel:	Een pakket bevat altijd alle vereiste onderdelen indien aan alle volgende voorwaarden is voldaan: <ul style="list-style-type: none">- de vakkencombinatie voor de opleiding bevat alle vereiste vakken voor de opleiding VMBO-BB / -KB Bouwen, Wonen en Interieur (B03.01.02)- ieder algemeen vormend vak van de vakkencombinatie voor de opleiding is van het niveau VMBO-KB, VMBO-GL, VMBO-TL, HAVO of VWO- ieder beroepsgericht vak van de vakkencombinatie voor de opleiding is van het niveau VMBO-KB- het pakket bevat geen resultaat dat meerdere keren voorkomt in het pakket
Status:	Gevalideerd
Begindatum geldigheid:	01-08-2019
Einddatum geldigheid:	
Gebruikt door:	





Naam:	B03.01.20 vakkenpakkeisen VMBO-BB LWT Bouwen, Wonen en Interieur
Regel:	Een pakket bevat altijd alle vereiste onderdelen indien aan alle volgende voorwaarden is voldaan: <ul style="list-style-type: none">- de vakkencombinatie voor de opleiding bevat alle vereiste vakken voor de opleiding VMBO-BB LWT Bouwen, Wonen en Interieur (B03.01.21)- ieder beroepsgericht vak van de vakkencombinatie voor de opleiding is van het niveau VMBO-BB of VMBO-KB- ieder algemeen vormend vak van de vakkencombinatie voor de opleiding is van het niveau VMBO-BB, VMBO-KB, VMBO-GL, VMBO-TL, HAVO of VWO- het pakket bevat geen resultaat dat meerdere keren voorkomt in het pakket
Status:	Gevalideerd
Begindatum geldigheid:	01-01-2019
Einddatum geldigheid:	
Gebruikt door:	

Naam:	B03.01.21 vakkencombinatie voor de opleiding VMBO-BB LWT Bouwen, Wonen en Interieur
Regel:	Een vakkencombinatie voor de opleiding bevat altijd alle vereiste vakken voor de opleiding VMBO-BB LWT Bouwen, Wonen en Interieur indien aan alle volgende voorwaarden is voldaan: <ul style="list-style-type: none">- de vakkencombinatie voor het gemeenschappelijk deel van de opleiding bevat alle vereiste vakken voor het gemeenschappelijk deel van de opleiding VMBO-BB LWT (B03.00.02)- de vakkencombinatie voor het profieldeel van de opleiding bevat alle vereiste vakken voor het profieldeel van de opleiding VMBO-BB LWT Bouwen, Wonen en Interieur (B03.01.22)- de vakkencombinatie voor het vrije deel van de opleiding voldoet aan alle voorwaarden voor het vrije deel van de opleiding VMBO-BB /-KB Bouwen, Wonen en Interieur (B03.01.04)- de vakkencombinatie voor de bijlage bij de cijferlijst voor de opleiding voldoet aan de voorwaarde rekenen VO
Status:	Gevalideerd
Begindatum geldigheid:	01-01-2021
Einddatum geldigheid:	
Gebruikt door:	(B03.01.20)





Naam: B03.01.22 vakkencombinatie voor het profieldeel van de opleiding VMBO-BB LWT Bouwen, Wonen en Interieur

Regel: Een vakkencombinatie voor het profieldeel van de opleiding bevat altijd alle vereiste vakken voor het profieldeel van de opleiding VMBO-BB LWT Bouwen, Wonen en Interieur indien ten minste één vak van de vakkencombinatie voor het profieldeel van de opleiding is gelijk aan Bouwen, wonen en interieur

Status: Gevalideerd

Begindatum geldigheid: 01-01-2000

Einddatum geldigheid:

Gebruikt door: [\(B03.01.21\)](#)

Naam: B03.02.01 vakkenpakketen VMBO-BB Produceren, Installeren en Energie

Regel: Een pakket bevat altijd alle vereiste onderdelen indien aan alle volgende voorwaarden is voldaan:
- de vakkencombinatie voor de opleiding bevat alle vereiste vakken voor de opleiding VMBO-BB / -KB Produceren, Installatie en Energie [\(B03.02.02\)](#)
- ieder algemeen vormend vak van de vakkencombinatie voor de opleiding is van het niveau VMBO-BB, VMBO-KB, VMBO-GL, VMBO-TL, HAVO of VWO
- ieder beroepsgericht vak van de vakkencombinatie voor de opleiding is van het niveau VMBO-BB of VMBO-KB
- het pakket bevat geen resultaat dat meerdere keren voorkomt in het pakket

Status: Gevalideerd

Begindatum geldigheid: 01-08-2019

Einddatum geldigheid:

Gebruikt door:





Naam:	B03.02.02 vakkencombinatie voor de opleiding VMBO-BB / -KB Produceren, Installeren en Energie
Regel:	Een vakkencombinatie voor de opleiding bevat altijd alle vereiste vakken voor de opleiding VMBO-BB / -KB Produceren, Installatie en Energie indien aan alle volgende voorwaarden is voldaan: <ul style="list-style-type: none">- de vakkencombinatie voor het gemeenschappelijk deel van de opleiding bevat alle vereiste vakken voor het gemeenschappelijk deel van de opleiding VMBO-BB / -KB (B03.00.04)- de vakkencombinatie voor het profieldeel van de opleiding bevat alle vereiste vakken voor het profieldeel van de opleiding VMBO-BB / -KB Produceren, Installeren en Energie (B03.02.03)- de vakkencombinatie voor het vrije deel van de opleiding voldoet aan alle voorwaarden voor het vrije deel van de opleiding VMBO-BB / -KB Produceren, Installeren en Energie (B03.02.04)
Status:	Gevalideerd
Begindatum geldigheid:	01-01-2000
Einddatum geldigheid:	
Gebruikt door:	(B03.02.01) (B03.02.10)

Naam:	B03.02.03 vakkencombinatie voor het profieldeel van de opleiding VMBO-BB / -KB Produceren, Installeren en Energie
Regel:	Een vakkencombinatie voor het profieldeel van de opleiding bevat altijd alle vereiste vakken voor het profieldeel van de opleiding VMBO-BB / -KB Produceren, Installeren en Energie indien aan alle volgende voorwaarden is voldaan: <ul style="list-style-type: none">- de naam van een vak van de vakkencombinatie voor het profieldeel van de opleiding is gelijk aan Produceren, installeren en energie- de naam van een vak van de vakkencombinatie voor het profieldeel van de opleiding is gelijk aan Wiskunde- de naam van een vak van de vakkencombinatie voor het profieldeel van de opleiding is gelijk aan Natuur- en scheikunde I
Status:	Gevalideerd
Begindatum geldigheid:	01-01-2000
Einddatum geldigheid:	
Gebruikt door:	(B03.02.02)





Naam: B03.02.04 vakkencombinatie voor het vrije deel van de opleiding VMBO-BB / -KB Produceren, Installeren en Energie

Regel: Een vakkencombinatie voor het vrije deel van de opleiding voldoet altijd aan alle voorwaarden voor het vrije deel van de opleiding VMBO-BB / -KB Produceren, Installeren en Energie indien aan alle volgende voorwaarden is voldaan:
- het aantal beroepsgerichte keuzevakken van de vakkencombinatie voor het vrije deel van de opleiding is groter dan of gelijk aan 4
- de vakkencombinatie voor het vrije deel van de opleiding bevat geen profielmodules van Produceren, Installeren en Energie
(B03.02.05)

Status: Gevalideerd

Begindatum geldigheid: 01-01-2000

Einddatum geldigheid:

Gebruikt door: (B03.02.21) (B03.02.02)

Naam: B03.02.05 voorwaarde profielmodules VMBO-BB/ -KB Produceren, Installeren en Energie

Regel: Een vakkencombinatie voor het vrije deel van de opleiding bevat altijd geen profielmodules van Produceren, Installeren en Energie indien aan alle volgende voorwaarden is voldaan:
- geen vak van de vakkencombinatie voor het vrije deel van de opleiding is gelijk aan Ontwerpen en maken
- geen vak van de vakkencombinatie voor het vrije deel van de opleiding is gelijk aan Bewerken en verbinden van materialen
- geen vak van de vakkencombinatie voor het vrije deel van de opleiding is gelijk aan Besturen en automatiseren
- geen vak van de vakkencombinatie voor het vrije deel van de opleiding is gelijk aan Installeren en monteren

Status: Gevalideerd

Gebruikt door: (B03.02.04)





Naam:	B03.02.10 vakkenpakketeisen VMBO-KB Produceren, Installeren en Energie
Regel:	Een pakket bevat altijd alle vereiste onderdelen indien aan alle volgende voorwaarden is voldaan: <ul style="list-style-type: none">- de vakkencombinatie voor de opleiding bevat alle vereiste vakken voor de opleiding VMBO-BB / -KB Produceren, Installatie en Energie (B03.02.02)- ieder beroepsgericht vak van de vakkencombinatie voor de opleiding is van het niveau VMBO-KB- ieder algemeen vormend vak van de vakkencombinatie voor de opleiding is van het niveau VMBO-KB, VMBO-GL, VMBO-TL, HAVO of VWO- het pakket bevat geen resultaat dat meerdere keren voorkomt in het pakket
Status:	Gevalideerd
Begindatum geldigheid:	01-08-2019
Einddatum geldigheid:	
Gebruikt door:	

Naam:	B03.02.20 vakkenpakketeisen VMBO-BB LWT Produceren, Installeren en Energie
Regel:	Een pakket bevat altijd alle vereiste onderdelen indien aan alle volgende voorwaarden is voldaan: <ul style="list-style-type: none">- de vakkencombinatie voor de opleiding bevat alle vereiste vakken voor de opleiding VMBO-BB LWT Produceren, Installeren en Energie (B03.02.21)- ieder algemeen vormend vak van de vakkencombinatie voor de opleiding is van het niveau VMBO-BB, VMBO-KB, VMBO-GL, VMBO-TL, HAVO of VWO- ieder beroepsgericht vak van de vakkencombinatie voor de opleiding is van het niveau VMBO-BB of VMBO-KB- de pakket bevat geen resultaat dat meerdere keren voorkomt in het pakket
Status:	Gevalideerd
Begindatum geldigheid:	01-01-2000
Einddatum geldigheid:	
Gebruikt door:	





Naam: B03.02.21 vakkencombinatie voor de opleiding VMBO-BB LWT Produceren, Installeren en Energie

Regel: Een vakkencombinatie voor de opleiding bevat altijd alle vereiste vakken voor de opleiding VMBO-BB LWT Produceren, Installeren en Energie indien aan alle volgende voorwaarden is voldaan:

- de vakkencombinatie voor het gemeenschappelijk deel van de opleiding bevat alle vereiste vakken voor het gemeenschappelijk deel van de opleiding VMBO-BB LWT (B03.00.02)
- de vakkencombinatie voor het profieldeel van de opleiding bevat alle vereiste vakken voor het profieldeel van de opleiding VMBO-BB LWT Produceren, Installeren en Energie (B03.02.22)
- de vakkencombinatie voor het vrije deel van de opleiding voldoet aan alle voorwaarden voor het vrije deel van de opleiding VMBO-BB / -KB Produceren, Installeren en Energie (B03.02.04)
- de vakkencombinatie voor de bijlage bij de cijferlijst voor de opleiding voldoet aan de voorwaarde rekenen VO

Status: Gevalideerd

Begindatum geldigheid: 01-01-2021

Einddatum geldigheid:

Gebruikt door: (B03.02.20)

Naam: B03.02.22 vakkencombinatie voor het profieldeel van de opleiding VMBO-BB LWT Produceren, Installeren en Energie

Regel: Een vakkencombinatie voor het profieldeel van de opleiding bevat altijd alle vereiste vakken voor het profieldeel van de opleiding VMBO-BB LWT Produceren, Installeren en Energie indien ten minste één vak van de vakkencombinatie voor het profieldeel van de opleiding is gelijk aan Produceren, installeren en energie

Status: Gevalideerd

Begindatum geldigheid: 01-01-2000

Einddatum geldigheid:

Gebruikt door: (B03.02.21)





Naam:	B03.03.01 vakkenpakketeisen VMBO-BB Mobiliteit en Transport
Regel:	Een pakket bevat altijd alle vereiste onderdelen indien aan alle volgende voorwaarden is voldaan: <ul style="list-style-type: none">- de vakkencombinatie voor de opleiding bevat alle vereiste vakken voor de opleiding VMBO-BB / -KB Mobiliteit en Transport (B03.03.02)- ieder algemeen vormend vak van de vakkencombinatie voor de opleiding is van het niveau VMBO-BB, VMBO-KB, VMBO-GL, VMBO-TL, HAVO of VWO- ieder beroepsgericht vak van de vakkencombinatie voor de opleiding is van het niveau VMBO-BB of VMBO-KB- het pakket bevat geen resultaat dat meerdere keren voorkomt in het pakket
Status:	Gevalideerd
Begindatum geldigheid:	01-08-2019
Einddatum geldigheid:	
Gebruikt door:	

Naam:	B03.03.02 vakkencombinatie voor de opleiding VMBO-BB / -KB Mobiliteit en Transport
Regel:	Een vakkencombinatie voor de opleiding bevat altijd alle vereiste vakken voor de opleiding VMBO-BB / -KB Mobiliteit en Transport indien aan alle volgende voorwaarden is voldaan: <ul style="list-style-type: none">- de vakkencombinatie voor het gemeenschappelijk deel van de opleiding bevat alle vereiste vakken voor het gemeenschappelijk deel van de opleiding VMBO-BB / -KB (B03.00.04)- de vakkencombinatie voor het profieldeel van de opleiding bevat alle vereiste vakken voor het profieldeel van de opleiding VMBO-BB / -KB Mobiliteit en Transport (B03.03.03)- de vakkencombinatie voor het vrije deel van de opleiding voldoet aan alle voorwaarden voor het vrije deel van de opleiding VMBO-BB / -KB Mobiliteit en Transport (B03.03.04)
Status:	Gevalideerd
Begindatum geldigheid:	01-01-2000
Einddatum geldigheid:	
Gebruikt door:	(B03.03.01) (B03.03.10)





Naam: B03.03.03 vakkencombinatie voor het profieldeel van de opleiding VMBO-BB / -KB Mobiliteit en Transport

Regel: Een vakkencombinatie voor het profieldeel van de opleiding bevat altijd alle vereiste vakken voor het profieldeel van de opleiding VMBO-BB / -KB Mobiliteit en Transport indien aan alle volgende voorwaarden is voldaan:

- de naam van een vak van de vakkencombinatie voor het profieldeel van de opleiding is gelijk aan Mobiliteit en transport
- de naam van een vak van de vakkencombinatie voor het profieldeel van de opleiding is gelijk aan Wiskunde
- de naam van een vak van de vakkencombinatie voor het profieldeel van de opleiding is gelijk aan Natuur- en scheikunde I

Status: Gevalideerd

Begindatum geldigheid: 01-01-2000

Einddatum geldigheid:

Gebruikt door: [\(B03.03.02\)](#)

Naam: B03.03.04 vakkencombinatie voor het vrije deel van de opleiding VMBO-BB / -KB Mobiliteit en Transport

Regel: Een vakkencombinatie voor het vrije deel van de opleiding voldoet altijd aan alle voorwaarden voor het vrije deel van de opleiding VMBO-BB / -KB Mobiliteit en Transport indien aan alle volgende voorwaarden is voldaan:

- het aantal beroepsgerichte keuzevakken van de vakkencombinatie voor het vrije deel van de opleiding is groter dan of gelijk aan 4
- de vakkencombinatie voor het vrije deel van de opleiding bevat geen profielmodules van Mobiliteit en Transport [\(B03.03.05\)](#)

Status: Gevalideerd

Begindatum geldigheid: 01-01-2000

Einddatum geldigheid:

Gebruikt door: [\(B03.03.02\)](#) [\(B03.03.21\)](#)





Naam: B03.03.05 voorwaarde profielmodules VMBO-BB/ -KB Mobiliteit en Transport

Regel: Een vakkencombinatie voor het vrije deel van de opleiding bevat altijd geen profielmodules van Mobiliteit en Transport indien aan alle volgende voorwaarden is voldaan:

- geen vak van de vakkencombinatie voor het vrije deel van de opleiding is gelijk aan Motorconditie testen
- geen vak van de vakkencombinatie voor het vrije deel van de opleiding is gelijk aan Wielophanging en carrosserie
- geen vak van de vakkencombinatie voor het vrije deel van de opleiding is gelijk aan Verlichtings- en comfortsysteem
- geen vak van de vakkencombinatie voor het vrije deel van de opleiding is gelijk aan Transport

Status: Gevalideerd

Gebruikt door: (B03.03.04)

Naam: B03.03.10 vakkenpakketen VMBO-KB Mobiliteit en Transport

Regel: Een pakket bevat altijd alle vereiste onderdelen indien aan alle volgende voorwaarden is voldaan:

- de vakkencombinatie voor de opleiding bevat alle vereiste vakken voor de opleiding VMBO-BB / -KB Mobiliteit en Transport (B03.03.02)
- ieder algemeen vormend vak van de vakkencombinatie voor de opleiding is van het niveau VMBO-KB, VMBO-GL, VMBO-TL, HAVO of VWO
- ieder beroepsgericht vak van de vakkencombinatie voor de opleiding is van het niveau VMBO-KB
- het pakket bevat geen resultaat dat meerdere keren voorkomt in het pakket

Status: Gevalideerd

Begindatum geldigheid: 01-08-2019

Einddatum geldigheid:

Gebruikt door:





Naam:	B03.03.20 vakkenpakket eisen VMBO-BB LWT Mobiliteit en Transport
Regel:	Een pakket bevat altijd alle vereiste onderdelen indien aan alle volgende voorwaarden is voldaan: <ul style="list-style-type: none">- de vakkencombinatie voor de opleiding bevat alle vereiste vakken voor de opleiding VMBO-BB LWT Mobiliteit en Transport (B03.03.21)- ieder algemeen vormend vak van de vakkencombinatie voor de opleiding is van het niveau VMBO-BB, VMBO-KB, VMBO-GL, VMBO-TL, HAVO of VWO- ieder beroepsgericht vak van de vakkencombinatie voor de opleiding is van het niveau VMBO-BB of VMBO-KB- het pakket bevat geen resultaat dat meerdere keren voorkomt in het pakket
Status:	Gevalideerd
Begindatum geldigheid:	01-08-2019
Einddatum geldigheid:	
Gebruikt door:	

Naam:	B03.03.21 vakkencombinatie voor de opleiding VMBO-BB LWT Mobiliteit en Transport
Regel:	Een vakkencombinatie voor de opleiding bevat altijd alle vereiste vakken voor de opleiding VMBO-BB LWT Mobiliteit en Transport indien aan alle volgende voorwaarden is voldaan: <ul style="list-style-type: none">- de vakkencombinatie voor het gemeenschappelijk deel van de opleiding bevat alle vereiste vakken voor het gemeenschappelijk deel van de opleiding VMBO-BB LWT (B03.00.02)- de vakkencombinatie voor het profieldeel van de opleiding bevat alle vereiste vakken voor het profieldeel van de opleiding VMBO-BB LWT Mobiliteit en Transport (B03.03.22)- de vakkencombinatie voor het vrije deel van de opleiding voldoet aan alle voorwaarden voor het vrije deel van de opleiding VMBO-BB / -KB Mobiliteit en Transport (B03.03.04)- de vakkencombinatie voor de bijlage bij de cijferlijst voor de opleiding voldoet aan de voorwaarde rekenen VO
Status:	Gevalideerd
Begindatum geldigheid:	01-01-2021
Einddatum geldigheid:	
Gebruikt door:	(B03.03.20)





Naam:	B03.03.22 vakkencombinatie voor het profieldeel van de opleiding VMBO-BB LWT Mobiliteit en Transport
Regel:	Een vakkencombinatie voor het profieldeel van de opleiding bevat altijd alle vereiste vakken voor het profieldeel van de opleiding VMBO-BB LWT Mobiliteit en Transport indien ten minste één vak van de vakkencombinatie voor het profieldeel van de opleiding is gelijk aan Mobiliteit en transport
Status:	Gevalideerd
Begindatum geldigheid:	01-01-2000
Einddatum geldigheid:	
Gebruikt door:	(B03.03.21)

Naam:	B03.04.01 vakkenpakketen VMBO-BB media, vormgeving en ICT
Regel:	Een pakket bevat altijd alle vereiste onderdelen indien aan alle volgende voorwaarden is voldaan: - de vakkencombinatie voor de opleiding bevat alle vereiste vakken voor de opleiding VMBO-BB / -KB Media, Vormgeving en ICT (B03.04.02) - ieder algemeen vormend vak van de vakkencombinatie voor de opleiding is van het niveau VMBO-BB, VMBO-KB, VMBO-GL, VMBO-TL, HAVO of VWO - ieder beroepsgericht vak van de vakkencombinatie voor de opleiding is van het niveau VMBO-BB of VMBO-KB - het pakket bevat geen resultaat dat meerdere keren voorkomt in het pakket
Status:	Gevalideerd
Begindatum geldigheid:	01-08-2019
Einddatum geldigheid:	
Gebruikt door:	





Naam:	B03.04.02 vakkencombinatie voor de opleiding VMBO-BB / -KB Media, Vormgeving en ICT
Regel:	Een vakkencombinatie voor de opleiding bevat altijd alle vereiste vakken voor de opleiding VMBO-BB / -KB Media, Vormgeving en ICT indien aan alle volgende voorwaarden is voldaan: <ul style="list-style-type: none">- de vakkencombinatie voor het gemeenschappelijk deel van de opleiding bevat alle vereiste vakken voor het gemeenschappelijk deel van de opleiding VMBO-BB / -KB (B03.00.04)- de vakkencombinatie voor het profieldeel van de opleiding bevat alle vereiste vakken voor het profieldeel van de opleiding VMBO-BB / -KB Media, Vormgeving en ICT (B03.04.03)- de vakkencombinatie voor het vrije deel van de opleiding voldoet aan alle voorwaarden voor het vrije deel van de opleiding VMBO-BB / -KB Media, Vormgeving en ICT (B03.04.04)
Status:	Gevalideerd
Begindatum geldigheid:	01-01-2000
Einddatum geldigheid:	
Gebruikt door:	(B03.04.01) (B03.04.10)

Naam:	B03.04.03 vakkencombinatie voor het profieldeel van de opleiding VMBO-BB / -KB Media, Vormgeving en ICT
Regel:	Een vakkencombinatie voor het profieldeel van de opleiding bevat altijd alle vereiste vakken voor het profieldeel van de opleiding VMBO-BB / -KB Media, Vormgeving en ICT indien aan alle volgende voorwaarden is voldaan: <ul style="list-style-type: none">- de naam van een vak van de vakkencombinatie voor het profieldeel van de opleiding is gelijk aan Media, vormgeving en ICT- de naam van een vak van de vakkencombinatie voor het profieldeel van de opleiding is gelijk aan Wiskunde- de naam van een vak van de vakkencombinatie voor het profieldeel van de opleiding is gelijk aan Natuur- en scheikunde I
Status:	Gevalideerd
Begindatum geldigheid:	01-01-2000
Einddatum geldigheid:	
Gebruikt door:	(B03.04.02)





Naam:	B03.04.04 vakkencombinatie voor het vrije deel van de opleiding VMBO-BB / -KB Media, Vormgeving en ICT
Regel:	Een vakkencombinatie voor het vrije deel van de opleiding voldoet altijd aan alle voorwaarden voor het vrije deel van de opleiding VMBO-BB / -KB Media, Vormgeving en ICT indien aan alle volgende voorwaarden is voldaan: - het aantal beroepsgerichte keuzevakken van de vakkencombinatie voor het vrije deel van de opleiding is groter dan of gelijk aan 4 - de vakkencombinatie voor het vrije deel van de opleiding bevat geen profielmodules van Media, Vormgeving en ICT (B03.04.05)
Status:	Gevalideerd
Begindatum geldigheid:	01-01-2000
Einddatum geldigheid:	
Gebruikt door:	(B03.04.21) (B03.04.02)

Naam:	B03.04.05 voorwaarde profielmodules VMBO-BB/ -KB Media, Vormgeving en ICT
Regel:	Een vakkencombinatie voor het vrije deel van de opleiding bevat altijd geen profielmodules van Media, Vormgeving en ICT indien aan alle volgende voorwaarden is voldaan: - geen vak van de vakkencombinatie voor het vrije deel van de opleiding is gelijk aan Audiovisuele vormgeving en productie - geen vak van de vakkencombinatie voor het vrije deel van de opleiding is gelijk aan 2D- en 3D-vormgeving en -productie - geen vak van de vakkencombinatie voor het vrije deel van de opleiding is gelijk aan ICT - geen vak van de vakkencombinatie voor het vrije deel van de opleiding is gelijk aan Interactieve vormgeving en productie
Status:	Gevalideerd
Gebruikt door:	(B03.04.04)





Naam:	B03.04.10 vakkenpakketeisen VMBO-KB media, vormgeving en ICT
Regel:	Een pakket bevat altijd alle vereiste onderdelen indien aan alle volgende voorwaarden is voldaan: <ul style="list-style-type: none">- de vakkencombinatie voor de opleiding bevat alle vereiste vakken voor de opleiding VMBO-BB / -KB Media, Vormgeving en ICT (B03.04.02)- ieder algemeen vormend vak van de vakkencombinatie voor de opleiding is van het niveau VMBO-KB, VMBO-GL, VMBO-TL, HAVO of VWO- ieder beroepsgericht vak van de vakkencombinatie voor de opleiding is van het niveau VMBO-KB- het pakket bevat geen resultaat dat meerdere keren voorkomt in het pakket
Status:	Gevalideerd
Begindatum geldigheid:	01-01-2000
Einddatum geldigheid:	
Gebruikt door:	

Naam:	B03.04.20 vakkenpakketeisen VMBO-BB LWT media, vormgeving en ICT
Regel:	Een pakket bevat altijd alle vereiste onderdelen indien aan alle volgende voorwaarden is voldaan: <ul style="list-style-type: none">- de vakkencombinatie voor de opleiding bevat alle vereiste vakken voor de opleiding VMBO-BB LWT Media, Vormgeving en ICT (B03.04.21)- ieder algemeen vormend vak van de vakkencombinatie voor de opleiding is van het niveau VMBO-BB, VMBO-KB, VMBO-GL, VMBO-TL, HAVO of VWO- ieder beroepsgericht vak van de vakkencombinatie voor de opleiding is van het niveau VMBO-BB of VMBO-KB- het pakket bevat geen resultaat dat meerdere keren voorkomt in het pakket
Status:	Gevalideerd
Begindatum geldigheid:	01-08-2019
Einddatum geldigheid:	
Gebruikt door:	





Naam:	B03.04.21 vakkencombinatie voor de opleiding VMBO-BB LWT media, vormgeving en ICT
Regel:	Een vakkencombinatie voor de opleiding bevat altijd alle vereiste vakken voor de opleiding VMBO-BB LWT Media, Vormgeving en ICT indien aan alle volgende voorwaarden is voldaan: - de vakkencombinatie voor het gemeenschappelijk deel van de opleiding bevat alle vereiste vakken voor het gemeenschappelijk deel van de opleiding VMBO-BB LWT (B03.00.02) - de vakkencombinatie voor het profieldeel van de opleiding bevat alle vereiste vakken voor het profieldeel van de opleiding VMBO-BB LWT Media, Vormgeving en ICT (B03.04.22) - de vakkencombinatie voor het vrije deel van de opleiding voldoet aan alle voorwaarden voor het vrije deel van de opleiding VMBO-BB / -KB Media, Vormgeving en ICT (B03.04.04) - de vakkencombinatie voor de bijlage bij de cijferlijst voor de opleiding voldoet aan de voorwaarde rekenen VO
Status:	Gevalideerd
Begindatum geldigheid:	01-01-2021
Einddatum geldigheid:	
Gebruikt door:	(B03.04.20)

Naam:	B03.04.22 vakkencombinatie voor het profieldeel van de opleiding VMBO-BB LWT media, vormgeving en ICT
Regel:	Een vakkencombinatie voor het profieldeel van de opleiding bevat altijd alle vereiste vakken voor het profieldeel van de opleiding VMBO-BB LWT Media, Vormgeving en ICT indien ten minste één vak van de vakkencombinatie voor het profieldeel van de opleiding is gelijk aan Media, vormgeving en ICT
Status:	Gevalideerd
Begindatum geldigheid:	01-01-2000
Einddatum geldigheid:	
Gebruikt door:	(B03.04.21)





Naam:	B03.05.01 vakkenpakketeisen VMBO-BB Maritiem en Techniek
Regel:	Een pakket bevat altijd alle vereiste onderdelen indien aan alle volgende voorwaarden is voldaan: <ul style="list-style-type: none">- de vakkencombinatie voor de opleiding bevat alle vereiste vakken voor de opleiding VMBO-BB / -KB Maritiem en Techniek (B03.05.02)- ieder algemeen vormend vak van de vakkencombinatie voor de opleiding is van het niveau VMBO-BB, VMBO-KB, VMBO-GL, VMBO-TL, HAVO of VWO- ieder beroepsgericht vak van de vakkencombinatie voor de opleiding is van het niveau VMBO-BB of VMBO-KB- het pakket bevat geen resultaat dat meerdere keren voorkomt in het pakket
Status:	Gevalideerd
Begindatum geldigheid:	01-08-2019
Einddatum geldigheid:	
Gebruikt door:	

Naam:	B03.05.02 vakkencombinatie voor de opleiding VMBO-BB / -KB Maritiem en Techniek
Regel:	Een vakkencombinatie voor de opleiding bevat altijd alle vereiste vakken voor de opleiding VMBO-BB / -KB Maritiem en Techniek indien aan alle volgende voorwaarden is voldaan: <ul style="list-style-type: none">- de vakkencombinatie voor het gemeenschappelijk deel van de opleiding bevat alle vereiste vakken voor het gemeenschappelijk deel van de opleiding VMBO-BB / -KB (B03.00.04)- de vakkencombinatie voor het profieldeel van de opleiding bevat alle vereiste vakken voor het profieldeel van de opleiding VMBO-BB / -KB Maritiem en Techniek (B03.05.03)- de vakkencombinatie voor het vrije deel van de opleiding voldoet aan alle voorwaarden voor het vrije deel van de opleiding VMBO-BB / -KB Maritiem en Techniek (B03.05.04)
Status:	Gevalideerd
Begindatum geldigheid:	01-01-2000
Einddatum geldigheid:	
Gebruikt door:	(B03.05.01) (B03.05.10)





Naam:	B03.05.03 vakkencombinatie voor het profieldeel van de opleiding VMBO-BB / -KB Maritiem en Techniek
Regel:	Een vakkencombinatie voor het profieldeel van de opleiding bevat altijd alle vereiste vakken voor het profieldeel van de opleiding VMBO-BB / -KB Maritiem en Techniek indien aan alle volgende voorwaarden is voldaan: - de naam van een vak van de vakkencombinatie voor het profieldeel van de opleiding is gelijk aan Maritiem en techniek - de naam van een vak van de vakkencombinatie voor het profieldeel van de opleiding is gelijk aan Wiskunde - de naam van een vak van de vakkencombinatie voor het profieldeel van de opleiding is gelijk aan Natuur- en scheikunde I
Status:	Gevalideerd
Begindatum geldigheid:	01-01-2000
Einddatum geldigheid:	
Gebruikt door:	(B03.05.02)

Naam:	B03.05.04 vakkencombinatie voor het vrije deel van de opleiding VMBO-BB / -KB Maritiem en Techniek
Regel:	Een vakkencombinatie voor het vrije deel van de opleiding voldoet altijd aan alle voorwaarden voor het vrije deel van de opleiding VMBO-BB / -KB Maritiem en Techniek indien aan alle volgende voorwaarden is voldaan: - het aantal beroepsgerichte keuzevakken van de vakkencombinatie voor het vrije deel van de opleiding is groter dan of gelijk aan 4 - de vakkencombinatie voor het vrije deel van de opleiding bevat geen profielmodules van Maritiem en Techniek (B03.05.05)
Status:	Gevalideerd
Begindatum geldigheid:	01-01-2000
Einddatum geldigheid:	
Gebruikt door:	(B03.05.02) (B03.05.21)





Naam:	B03.05.05 voorwaarde profielmodules VMBO-BB/ -KB Maritiem en Techniek
Regel:	Een vakkencombinatie voor het vrije deel van de opleiding bevat altijd geen profielmodules van Maritiem en Techniek indien aan alle volgende voorwaarden is voldaan: <ul style="list-style-type: none">- geen vak van de vakkencombinatie voor het vrije deel van de opleiding is gelijk aan Maritieme logistiek en communicatie- geen vak van de vakkencombinatie voor het vrije deel van de opleiding is gelijk aan Maritieme veiligheid- geen vak van de vakkencombinatie voor het vrije deel van de opleiding is gelijk aan Maritieme installaties- geen vak van de vakkencombinatie voor het vrije deel van de opleiding is gelijk aan Reparatie en onderhoud
Status:	Gevalideerd
Gebruikt door:	(B03.05.04)

Naam:	B03.05.10 vakkenpakketen VMBO-KB Maritiem en Techniek
Regel:	Een pakket bevat altijd alle vereiste onderdelen indien aan alle volgende voorwaarden is voldaan: <ul style="list-style-type: none">- de vakkencombinatie voor de opleiding bevat alle vereiste vakken voor de opleiding VMBO-BB / -KB Maritiem en Techniek (B03.05.02)- ieder algemeen vormend vak van de vakkencombinatie voor de opleiding is van het niveau VMBO-KB, VMBO-GL, VMBO-TL, HAVO of VWO- ieder beroepsgericht vak van de vakkencombinatie voor de opleiding is van het niveau VMBO-KB- het pakket bevat geen resultaat dat meerdere keren voorkomt in het pakket
Status:	Gevalideerd
Begindatum geldigheid:	01-08-2019
Einddatum geldigheid:	
Gebruikt door:	





Naam:	B03.05.20 vakkenpakketeisen VMBO-BB LWT Maritiem en Techniek
Regel:	Een pakket bevat altijd alle vereiste onderdelen indien aan alle volgende voorwaarden is voldaan: <ul style="list-style-type: none">- de vakkencombinatie voor de opleiding bevat alle vereiste vakken voor de opleiding VMBO-BB LWT Maritiem en Techniek (B03.05.21)- ieder algemeen vormend vak van de vakkencombinatie voor de opleiding is van het niveau VMBO-BB, VMBO-KB, VMBO-GL, VMBO-TL, HAVO of VWO- ieder beroepsgericht vak van de vakkencombinatie voor de opleiding is van het niveau VMBO-BB of VMBO-KB- het pakket bevat geen resultaat dat meerdere keren voorkomt in het pakket
Status:	Gevalideerd
Begindatum geldigheid:	01-08-2019
Einddatum geldigheid:	
Gebruikt door:	

Naam:	B03.05.21 vakkencombinatie voor de opleiding VMBO-BB LWT Maritiem en Techniek
Regel:	Een vakkencombinatie voor de opleiding bevat altijd alle vereiste vakken voor de opleiding VMBO-BB LWT Maritiem en Techniek indien aan alle volgende voorwaarden is voldaan: <ul style="list-style-type: none">- de vakkencombinatie voor het gemeenschappelijk deel van de opleiding bevat alle vereiste vakken voor het gemeenschappelijk deel van de opleiding VMBO-BB LWT (B03.00.02)- de vakkencombinatie voor het profieldeel van de opleiding bevat alle vereiste vakken voor het profieldeel van de opleiding VMBO-BB LWT Maritiem en Techniek (B03.05.22)- de vakkencombinatie voor het vrije deel van de opleiding voldoet aan alle voorwaarden voor het vrije deel van de opleiding VMBO-BB / -KB Maritiem en Techniek (B03.05.04)- de vakkencombinatie voor de bijlage bij de cijferlijst voor de opleiding voldoet aan de voorwaarde rekenen VO
Status:	Gevalideerd
Begindatum geldigheid:	01-01-2021
Einddatum geldigheid:	
Gebruikt door:	(B03.05.20)





Naam:	B03.05.22 vakkencombinatie voor het profieldeel van de opleiding VMBO-BB LWT Maritiem en Techniek
Regel:	Een vakkencombinatie voor het profieldeel van de opleiding bevat altijd alle vereiste vakken voor het profieldeel van de opleiding VMBO-BB LWT Maritiem en Techniek indien ten minste één vak van de vakkencombinatie voor het profieldeel van de opleiding is gelijk aan Maritiem en techniek
Status:	Gevalideerd
Begindatum geldigheid:	01-01-2000
Einddatum geldigheid:	
Gebruikt door:	(B03.05.21)

Naam:	B03.06.01 vakkenpakketen VMBO-BB Zorg en Welzijn
Regel:	Een pakket bevat altijd alle vereiste onderdelen indien aan alle volgende voorwaarden is voldaan: - de vakkencombinatie voor de opleiding bevat alle vereiste vakken voor de opleiding VMBO-BB / -KB Zorg en Welzijn (B03.06.02) - ieder algemeen vormend vak van de vakkencombinatie voor de opleiding is van het niveau VMBO-BB, VMBO-KB, VMBO-GL, VMBO-TL, HAVO of VWO - ieder beroepsgericht vak van de vakkencombinatie voor de opleiding is van het niveau VMBO-BB of VMBO-KB - het pakket bevat geen resultaat dat meerdere keren voorkomt in het pakket
Status:	Gevalideerd
Begindatum geldigheid:	01-08-2019
Einddatum geldigheid:	
Gebruikt door:	





Naam:	B03.06.02 vakkencombinatie voor de opleiding VMBO-BB / -KB Zorg en Welzijn
Regel:	Een vakkencombinatie voor de opleiding bevat altijd alle vereiste vakken voor de opleiding VMBO-BB / -KB Zorg en Welzijn indien aan alle volgende voorwaarden is voldaan: <ul style="list-style-type: none">- de vakkencombinatie voor het gemeenschappelijk deel van de opleiding bevat alle vereiste vakken voor het gemeenschappelijk deel van de opleiding VMBO-BB / -KB (B03.00.04)- de vakkencombinatie voor het profieldeel van de opleiding bevat alle vereiste vakken voor het profieldeel van de opleiding VMBO-BB / -KB Zorg en Welzijn (B03.06.03)- de vakkencombinatie voor het vrije deel van de opleiding voldoet aan alle voorwaarden voor het vrije deel van de opleiding VMBO-BB / -KB Zorg en Welzijn (B03.06.04)- de vakkencombinatie voor de bijlage bij de cijferlijst voor de opleiding voldoet aan de voorwaarde rekenen VO
Status:	Gevalideerd
Begindatum geldigheid:	01-01-2021
Einddatum geldigheid:	
Gebruikt door:	(B03.06.10) (B03.06.01)

Naam:	B03.06.03 vakkencombinatie voor het profieldeel van de opleiding VMBO-BB / -KB Zorg en Welzijn
Regel:	Een vakkencombinatie voor het profieldeel van de opleiding bevat altijd alle vereiste vakken voor het profieldeel van de opleiding VMBO-BB / -KB Zorg en Welzijn indien aan alle volgende voorwaarden is voldaan: <ul style="list-style-type: none">- de naam van een vak van de vakkencombinatie voor het profieldeel van de opleiding is gelijk aan Zorg en welzijn- de naam van een vak van de vakkencombinatie voor het profieldeel van de opleiding is gelijk aan Biologie- de vakkencombinatie voor het profieldeel van de opleiding bevat een profielkeuzevak VMBO-BB / -KB Zorg en Welzijn (B03.06.06)
Status:	Gevalideerd
Begindatum geldigheid:	01-01-2000
Einddatum geldigheid:	
Gebruikt door:	(B03.06.02)





Naam:	B03.06.04 vakkencombinatie voor het vrije deel van de opleiding VMBO-BB / -KB Zorg en Welzijn
Regel:	Een vakkencombinatie voor het vrije deel van de opleiding voldoet altijd aan alle voorwaarden voor het vrije deel van de opleiding VMBO-BB / -KB Zorg en Welzijn indien aan alle volgende voorwaarden is voldaan: - het aantal beroepsgerichte keuzevakken van de vakkencombinatie voor het vrije deel van de opleiding is groter dan of gelijk aan 4 - de vakkencombinatie voor het vrije deel van de opleiding bevat geen profielmodules van Zorg en Welzijn (B03.06.05)
Status:	Gevalideerd
Begindatum geldigheid:	01-01-2000
Einddatum geldigheid:	
Gebruikt door:	(B03.06.21) (B03.06.02)

Naam:	B03.06.05 Voorwaarden profielmodules Zorg en Welzijn
Regel:	Een vakkencombinatie voor het vrije deel van de opleiding bevat altijd geen profielmodules van Zorg en Welzijn indien aan alle volgende voorwaarden is voldaan: - geen vak van de vakkencombinatie voor het vrije deel van de opleiding is gelijk aan Mens en gezondheid - geen vak van de vakkencombinatie voor het vrije deel van de opleiding is gelijk aan Mens en omgeving - geen vak van de vakkencombinatie voor het vrije deel van de opleiding is gelijk aan Mens en activiteit - geen vak van de vakkencombinatie voor het vrije deel van de opleiding is gelijk aan Mens en zorg
Status:	Gevalideerd
Gebruikt door:	(B03.06.04)





Naam: B03.06.06 profielkeuzevakken Zorg en Welzijn

Regel: Een vakkencombinatie voor het profieldeel van de opleiding bevat altijd een profielkeuzevak VMBO-BB / -KB Zorg en Welzijn indien aan precies een van de volgende voorwaarden wordt voldaan:

- de naam van een vak van de vakkencombinatie voor het profieldeel van de opleiding is gelijk aan Wiskunde
- de naam van een vak van de vakkencombinatie voor het profieldeel van de opleiding is gelijk aan Maatschappijkunde
- de naam van een vak van de vakkencombinatie voor het profieldeel van de opleiding is gelijk aan Geschiedenis en staatsinrichting
- de naam van een vak van de vakkencombinatie voor het profieldeel van de opleiding is gelijk aan Aardrijkskunde

Status: Gevalideerd

Gebruikt door: [\(B03.06.03\)](#)

Naam: B03.06.10 vakkenpakketen VMBO-KB Zorg en Welzijn

Regel: Een pakket bevat altijd alle vereiste onderdelen indien aan alle volgende voorwaarden is voldaan:

- de vakkencombinatie voor de opleiding bevat alle vereiste vakken voor de opleiding VMBO-BB / -KB Zorg en Welzijn [\(B03.06.02\)](#)
- ieder algemeen vormend vak van de vakkencombinatie voor de opleiding is van het niveau VMBO-KB, VMBO-GL, VMBO-TL, HAVO of VWO
- ieder beroepsgericht vak van de vakkencombinatie voor de opleiding is van het niveau VMBO-KB
- het pakket bevat geen resultaat dat meerdere keren voorkomt in het pakket

Status: Gevalideerd

Begindatum geldigheid: 01-08-2019

Einddatum geldigheid:

Gebruikt door:





Naam:	B03.06.20 vakkenpakkeisen VMBO-BB LWT Zorg en Welzijn
Regel:	Een pakket bevat altijd alle vereiste onderdelen indien aan alle volgende voorwaarden is voldaan: <ul style="list-style-type: none">- de vakkencombinatie voor de opleiding bevat alle vereiste vakken voor de opleiding VMBO-BB LWT Zorg en Welzijn (B03.06.21)- ieder algemeen vormend vak van de vakkencombinatie voor de opleiding is van het niveau VMBO-BB, VMBO-KB, VMBO-GL, VMBO-TL, HAVO of VWO- ieder beroepsgericht vak van de vakkencombinatie voor de opleiding is van het niveau VMBO-BB of VMBO-KB- het pakket bevat geen resultaat dat meerdere keren voorkomt in het pakket
Status:	Gevalideerd
Begindatum geldigheid:	01-08-2019
Einddatum geldigheid:	
Gebruikt door:	

Naam:	B03.06.21 vakkencombinatie voor de opleiding VMBO-BB LWT Zorg en Welzijn
Regel:	Een vakkencombinatie voor de opleiding bevat altijd alle vereiste vakken voor de opleiding VMBO-BB LWT Zorg en Welzijn indien aan alle volgende voorwaarden is voldaan: <ul style="list-style-type: none">- de vakkencombinatie voor het gemeenschappelijk deel van de opleiding bevat alle vereiste vakken voor het gemeenschappelijk deel van de opleiding VMBO-BB LWT (B03.00.02)- de vakkencombinatie voor het profieldeel van de opleiding bevat alle vereiste vakken voor het profieldeel van de opleiding VMBO-BB LWT Zorg en Welzijn (B03.06.22)- de vakkencombinatie voor het vrije deel van de opleiding voldoet aan alle voorwaarden voor het vrije deel van de opleiding VMBO-BB / -KB Zorg en Welzijn (B03.06.04)- de vakkencombinatie voor de bijlage bij de cijferlijst voor de opleiding voldoet aan de voorwaarde rekenen VO
Status:	Gevalideerd
Begindatum geldigheid:	01-01-2021
Einddatum geldigheid:	
Gebruikt door:	(B03.06.20)





Naam: B03.06.22 vakkencombinatie voor het profieldeel van de opleiding VMBO-BB LWT Zorg en Welzijn

Regel: Een vakkencombinatie voor het profieldeel van de opleiding bevat altijd alle vereiste vakken voor het profieldeel van de opleiding VMBO-BB LWT Zorg en Welzijn indien ten minste één vak van de vakkencombinatie voor het profieldeel van de opleiding is gelijk aan Zorg en welzijn

Status: Gevalideerd

Begindatum geldigheid: 01-01-2000

Einddatum geldigheid:

Gebruikt door: [\(B03.06.21\)](#)

Naam: B03.07.01 vakkenpakketeisen VMBO-BB Economie en Ondernemen

Regel: Een pakket bevat altijd alle vereiste onderdelen indien aan alle volgende voorwaarden is voldaan:

- de vakkencombinatie voor de opleiding bevat alle vereiste vakken voor de opleiding VMBO-BB / -KB Economie en Ondernemen [\(B03.07.02\)](#)
- ieder algemeen vormend vak van de vakkencombinatie voor de opleiding is van het niveau VMBO-BB, VMBO-KB, VMBO-GL, VMBO-TL, HAVO of VWO
- ieder beroepsgericht vak van de vakkencombinatie voor de opleiding is van het niveau VMBO-BB of VMBO-KB
- het pakket bevat geen resultaat dat meerdere keren voorkomt in het pakket

Status: Gevalideerd

Begindatum geldigheid: 01-08-2019

Einddatum geldigheid:

Gebruikt door:





Naam:	B03.07.02 vakkencombinatie voor de opleiding VMBO-BB / -KB Economie en Ondernemen
Regel:	Een vakkencombinatie voor de opleiding bevat altijd alle vereiste vakken voor de opleiding VMBO-BB / -KB Economie en Ondernemen indien aan alle volgende voorwaarden is voldaan: - de vakkencombinatie voor het gemeenschappelijk deel van de opleiding bevat alle vereiste vakken voor het gemeenschappelijk deel van de opleiding VMBO-BB / -KB (B03.00.04) - de vakkencombinatie voor het profieldeel van de opleiding bevat alle vereiste vakken voor het profieldeel van de opleiding VMBO-BB / -KB Economie en Ondernemen (B03.07.03) - de vakkencombinatie voor het vrije deel van de opleiding voldoet aan alle voorwaarden voor het vrije deel van de opleiding VMBO-BB / -KB Economie en Ondernemen (B03.07.04) - de vakkencombinatie voor de bijlage bij de cijferlijst voor de opleiding voldoet aan de voorwaarde rekenen VO
Status:	Gevalideerd
Begindatum geldigheid:	01-01-2021
Einddatum geldigheid:	
Gebruikt door:	(B03.07.10) (B03.07.01)

Naam:	B03.07.03 vakkencombinatie voor het profieldeel van de opleiding VMBO-BB / -KB Economie en Ondernemen
Regel:	Een vakkencombinatie voor het profieldeel van de opleiding bevat altijd alle vereiste vakken voor het profieldeel van de opleiding VMBO-BB / -KB Economie en Ondernemen indien aan alle volgende voorwaarden is voldaan: -de vakkencombinatie voor het profieldeel van de opleiding voldoet aan de voorwaarde Economie en ondernemen (nieuwe stijl) (B03.07.11) - de naam van een vak van de vakkencombinatie voor het profieldeel van de opleiding is gelijk aan Economie - de vakkencombinatie voor het profieldeel van de opleiding bevat een profielkeuzevak VMBO-BB / -KB Economie en Ondernemen (B03.07.06)
Status:	Gewijzigd
Begindatum geldigheid:	01-01-2000
Einddatum geldigheid:	
Gebruikt door:	(B03.07.02)





Naam:	B03.07.04 vakkencombinatie voor het vrije deel van de opleiding VMBO-BB / -KB Economie en Ondernemen
Regel:	Een vakkencombinatie voor het vrije deel van de opleiding voldoet altijd aan alle voorwaarden voor het vrije deel van de opleiding VMBO-BB / -KB Economie en Ondernemen indien aan alle volgende voorwaarden is voldaan: - het aantal beroepsgerichte keuzevakken van de vakkencombinatie voor het vrije deel van de opleiding is groter dan of gelijk aan 4 - de vakkencombinatie voor het vrije deel van de opleiding bevat geen profielmodules van Economie en Ondernemen (B03.07.05)
Status:	Gevalideerd
Begindatum geldigheid:	01-01-2000
Einddatum geldigheid:	
Gebruikt door:	(B03.07.21) (B03.07.02)

Naam:	B03.07.05 voorwaarde profielmodules VMBO-BB/ -KB Economie en Ondernemen
Regel:	Een vakkencombinatie voor het vrije deel van de opleiding bevat altijd geen profielmodules van Economie en Ondernemen indien aan alle volgende voorwaarden is voldaan: - geen vak van de vakkencombinatie voor het vrije deel van de opleiding is gelijk aan Commercieel- geen vak van de vakkencombinatie voor het vrije deel van de opleiding is gelijk aan Secretarieel --geen vak van de vakkencombinatie voor het vrije deel van de opleiding is gelijk aan Logistiek - geen vak van de vakkencombinatie voor het vrije deel van de opleiding is gelijk aan Administratie -geen vak van de vakkencombinatie voor het vrije deel van de opleiding is gelijk aan retail & styling - geen vak van de vakkencombinatie voor het vrije deel van de opleiding is gelijk aan sales & service - geen vak van de vakkencombinatie voor het vrije deel van de opleiding is gelijk aan stock & supplies - geen vak van de vakkencombinatie voor het vrije deel van de opleiding is gelijk aan office
Status:	Gewijzigd
Gebruikt door:	(B03.07.04)





Naam: B03.07.06 profielkeuzevakken Economie en Ondernemen

Regel: Een vakkencombinatie voor het profieldeel van de opleiding bevat altijd een profielkeuzevak VMBO-BB / -KB Economie en Ondernemen indien aan precies een van de volgende voorwaarden wordt voldaan:

- de naam van een vak van de vakkencombinatie voor het profieldeel van de opleiding is gelijk aan Wiskunde
- de naam van een vak van de vakkencombinatie voor het profieldeel van de opleiding is gelijk aan Franse taal
- de naam van een vak van de vakkencombinatie voor het profieldeel van de opleiding is gelijk aan Duitse taal

Status: Gevalideerd

Gebruikt door: [\(B03.07.03\)](#)

Naam: B03.07.10 vakkenpakketen VMBO-KB Economie en Ondernemen

Regel: Een pakket bevat altijd alle vereiste onderdelen indien aan alle volgende voorwaarden is voldaan:

- de vakkencombinatie voor de opleiding bevat alle vereiste vakken voor de opleiding VMBO-BB / -KB Economie en Ondernemen [\(B03.07.02\)](#)
- ieder algemeen vormend vak van de vakkencombinatie voor de opleiding is van het niveau VMBO-KB, VMBO-GL, VMBO-TL, HAVO of VWO
- ieder beroepsgericht vak van de vakkencombinatie voor de opleiding is van het niveau VMBO-KB
- het pakket bevat geen resultaat dat meerdere keren voorkomt in het pakket

Status: Gevalideerd

Begindatum geldigheid: 01-08-2019

Einddatum geldigheid:

Gebruikt door:





Naam: B03.07.11 profieldeel VMBO Economie en Ondernemen (nieuwe stijl)

Regel: Een vakkencombinatie voor het profieldeel van de opleiding voldoet altijd aan de voorwaarde Economie en ondernemen (nieuwe stijl) indien aan precies één van de volgende voorwaarden wordt voldaan:
- de naam van een vak van de vakkencombinatie voor het profieldeel van de opleiding is gelijk aan Economie en ondernemen
- de naam van een vak van de vakkencombinatie voor het profieldeel van de opleiding is gelijk aan Economie en ondernemen (nieuwe stijl)

Status: Nieuw

Gebruikt door: (B03.07.03)

Naam: B03.07.20 vakkenpakketeisen VMBO-BB LWT Economie en Ondernemen

Regel: Een pakket bevat altijd alle vereiste onderdelen indien aan alle volgende voorwaarden is voldaan:
- de vakkencombinatie voor de opleiding bevat alle vereiste vakken voor de opleiding VMBO-BB LWT Economie en Ondernemen (B03.07.21)
- ieder algemeen vormend vak van de vakkencombinatie voor de opleiding is van het niveau VMBO-BB, VMBO-KB, VMBO-GL, VMBO-TL, HAVO of VWO
- ieder beroepsgericht vak van de vakkencombinatie voor de opleiding is van het niveau VMBO-BB of VMBO-KB
- het pakket bevat geen resultaat dat meerdere keren voorkomt in het pakket

Status: Gevalideerd

Begindatum geldigheid: 01-08-2019

Einddatum geldigheid:

Gebruikt door:





Naam:	B03.07.21 vakkencombinatie voor de opleiding VMBO-BB LWT Economie en Ondernemen
Regel:	Een vakkencombinatie voor de opleiding bevat altijd alle vereiste vakken voor de opleiding VMBO-BB LWT Economie en Ondernemen indien aan alle volgende voorwaarden is voldaan: - de vakkencombinatie voor het gemeenschappelijk deel van de opleiding bevat alle vereiste vakken voor het gemeenschappelijk deel van de opleiding VMBO-BB LWT (B03.00.02) - de vakkencombinatie voor het profieldeel van de opleiding bevat alle vereiste vakken voor het profieldeel van de opleiding VMBO-BB LWT Economie en Ondernemen (B03.07.22) - de vakkencombinatie voor het vrije deel van de opleiding voldoet aan alle voorwaarden voor het vrije deel van de opleiding VMBO-BB / -KB Economie en Ondernemen (B03.07.04) - de vakkencombinatie voor de bijlage bij de cijferlijst voor de opleiding voldoet aan de voorwaarde rekenen VO
Status:	Gevalideerd
Begindatum geldigheid:	01-01-2021
Einddatum geldigheid:	
Gebruikt door:	(B03.07.20)

Naam:	B03.07.22 vakkencombinatie voor het profieldeel van de opleiding VMBO-BB LWT Economie en Ondernemen
Regel:	Een vakkencombinatie voor het profieldeel van de opleiding bevat altijd alle vereiste vakken voor het profieldeel van de opleiding VMBO-BB LWT Economie en Ondernemen indien precies één vak van de vakkencombinatie voor het profieldeel van de opleiding is gelijk aan Economie en ondernemen of Economie en ondernemen Nieuwe Stijl
Status:	Gewijzigd
Begindatum geldigheid:	01-01-2000
Einddatum geldigheid:	
Gebruikt door:	(B03.07.21)





Naam:	B03.08.01 vakkenpakketeisen VMBO-BB Horeca, Bakkerij en Recreatie
Regel:	Een pakket bevat altijd alle vereiste onderdelen indien aan alle volgende voorwaarden is voldaan: - de vakkencombinatie voor de opleiding bevat alle vereiste vakken voor de opleiding VMBO-BB / -KB Horeca, Bakkerij en Recreatie (B03.08.02) - ieder algemeen vormend vak van de vakkencombinatie voor de opleiding is van het niveau VMBO-BB, VMBO-KB, VMBO-GL, VMBO-TL, HAVO of VWO - ieder beroepsgericht vak van de vakkencombinatie voor de opleiding is van het niveau VMBO-BB of VMBO-KB - het pakket bevat alleen vakken van het niveau VMBO-TL, HAVO of VWO
Status:	Gevalideerd
Begindatum geldigheid:	01-08-2019
Einddatum geldigheid:	
Gebruikt door:	

Naam:	B03.08.02 vakkencombinatie voor de opleiding VMBO-BB / -KB Horeca, Bakkerij en Recreatie
Regel:	Een vakkencombinatie voor de opleiding bevat altijd alle vereiste vakken voor de opleiding VMBO-BB / -KB Horeca, Bakkerij en Recreatie indien aan alle volgende voorwaarden is voldaan: - de vakkencombinatie voor het gemeenschappelijk deel van de opleiding bevat alle vereiste vakken voor het gemeenschappelijk deel van de opleiding VMBO-BB / -KB (B03.00.04) - de vakkencombinatie voor het profieldeel van de opleiding bevat alle vereiste vakken voor het profieldeel van de opleiding VMBO-BB / -KB Horeca, Bakkerij en Recreatie (B03.08.03) - de vakkencombinatie voor het vrije deel van de opleiding voldoet aan alle voorwaarden voor het vrije deel van de opleiding VMBO-BB / -KB Horeca, Bakkerij en Recreatie (B03.08.04) - de vakkencombinatie voor de bijlage bij de cijferlijst voor de opleiding voldoet aan de voorwaarde rekenen VO
Status:	Gevalideerd
Begindatum geldigheid:	01-01-2021
Einddatum geldigheid:	
Gebruikt door:	(B03.08.01) (B03.08.10)





Naam:	B03.08.03 vakkencombinatie voor het profieldeel van de opleiding VMBO-BB / -KB Horeca, Bakkerij en Recreatie
Regel:	Een vakkencombinatie voor het profieldeel van de opleiding bevat altijd alle vereiste vakken voor het profieldeel van de opleiding VMBO-BB / -KB Horeca, Bakkerij en Recreatie indien aan alle volgende voorwaarden is voldaan: - de naam van een vak van de vakkencombinatie voor het profieldeel van de opleiding is gelijk aan Horeca, bakkerij en recreatie - de naam van een vak van de vakkencombinatie voor het profieldeel van de opleiding is gelijk aan Economie - de vakkencombinatie voor het profieldeel van de opleiding bevat een profielkeuzevak VMBO-BB / -KB Horeca, Bakkerij en Recreatie (B03.08.06)
Status:	Gevalideerd
Begindatum geldigheid:	01-01-2000
Einddatum geldigheid:	
Gebruikt door:	(B03.08.02)

Naam:	B03.08.04 vakkencombinatie voor het vrije deel van de opleiding VMBO-BB / -KB Horeca, Bakkerij en Recreatie
Regel:	Een vakkencombinatie voor het vrije deel van de opleiding voldoet altijd aan alle voorwaarden voor het vrije deel van de opleiding VMBO-BB / -KB Horeca, Bakkerij en Recreatie indien aan alle volgende voorwaarden is voldaan: - het aantal beroepsgerichte keuzevakken van de vakkencombinatie voor het vrije deel van de opleiding is groter dan of gelijk aan 4 - de vakkencombinatie voor het vrije deel van de opleiding bevat geen profielmodules van Horeca, Bakkerij en Recreatie (B03.08.05)
Status:	Gevalideerd
Begindatum geldigheid:	01-01-2000
Einddatum geldigheid:	
Gebruikt door:	(B03.08.21) (B03.08.02)





Naam:	B03.08.05 voorwaarde profielmodules VMBO-BB/ -KB Horeca, Bakkerij en Recreatie
Regel:	Een vakkencombinatie voor het vrije deel van de opleiding bevat altijd geen profielmodules van Horeca, Bakkerij en Recreatie indien aan alle volgende voorwaarden is voldaan: <ul style="list-style-type: none">- geen vak van de vakkencombinatie voor het vrije deel van de opleiding is gelijk aan Gastheerschap- geen vak van de vakkencombinatie voor het vrije deel van de opleiding is gelijk aan De bakkerij- geen vak van de vakkencombinatie voor het vrije deel van de opleiding is gelijk aan De keuken- geen vak van de vakkencombinatie voor het vrije deel van de opleiding is gelijk aan Recreatie
Status:	Gevalideerd
Gebruikt door:	(B03.08.04)

Naam:	B03.08.06 profielkeuzevakken Horeca, Bakkerij en Recreatie
Regel:	Een vakkencombinatie voor het profieldeel van de opleiding bevat altijd een profielkeuzevak VMBO-BB / -KB Horeca, Bakkerij en Recreatie indien aan precies een van de volgende voorwaarden wordt voldaan: <ul style="list-style-type: none">- de naam van een vak van de vakkencombinatie voor het profieldeel van de opleiding is gelijk aan Wiskunde- de naam van een vak van de vakkencombinatie voor het profieldeel van de opleiding is gelijk aan Franse taal- de naam van een vak van de vakkencombinatie voor het profieldeel van de opleiding is gelijk aan Duitse taal
Status:	Gevalideerd
Gebruikt door:	(B03.08.03)





Naam:	B03.08.10 vakkenpakketeisen VMBO-KB Horeca, Bakkerij en Recreatie
Regel:	Een pakket bevat altijd alle vereiste onderdelen indien aan alle volgende voorwaarden is voldaan: <ul style="list-style-type: none">- de vakkencombinatie voor de opleiding bevat alle vereiste vakken voor de opleiding VMBO-BB / -KB Horeca, Bakkerij en Recreatie (B03.08.02)- ieder algemeen vormend vak van de vakkencombinatie voor de opleiding is van het niveau VMBO-KB, VMBO-GL, VMBO-TL, HAVO of VWO- ieder beroepsgericht vak van de vakkencombinatie voor de opleiding is van het niveau VMBO-KB- het pakket bevat geen resultaat dat meerdere keren voorkomt in het pakket
Status:	Gevalideerd
Begindatum geldigheid:	01-08-2019
Einddatum geldigheid:	
Gebruikt door:	

Naam:	B03.08.20 vakkenpakketeisen VMBO-BB LWT Horeca, Bakkerij en Recreatie
Regel:	Een pakket bevat altijd alle vereiste onderdelen indien aan alle volgende voorwaarden is voldaan: <ul style="list-style-type: none">- de vakkencombinatie voor de opleiding bevat alle vereiste vakken voor de opleiding VMBO-BB LWT Horeca, Bakkerij en Recreatie (B03.08.21)- ieder algemeen vormend vak van de vakkencombinatie voor de opleiding is van het niveau VMBO-BB, VMBO-KB, VMBO-GL, VMBO-TL, HAVO of VWO- ieder beroepsgericht vak van de vakkencombinatie voor de opleiding is van het niveau VMBO-BB of VMBO-KB- het pakket bevat geen resultaat dat meerdere keren voorkomt in het pakket
Status:	Gevalideerd
Begindatum geldigheid:	01-08-2019
Einddatum geldigheid:	
Gebruikt door:	





Naam: B03.08.21 vakkencombinatie voor de opleiding VMBO-BB LWT Horeca, Bakkerij en Recreatie

Regel: Een vakkencombinatie voor de opleiding bevat altijd alle vereiste vakken voor de opleiding VMBO-BB LWT Horeca, Bakkerij en Recreatie indien aan alle volgende voorwaarden is voldaan:
- de vakkencombinatie voor het gemeenschappelijk deel van de opleiding bevat alle vereiste vakken voor het gemeenschappelijk deel van de opleiding VMBO-BB LWT ([B03.00.02](#))
- de vakkencombinatie voor het profieldeel van de opleiding bevat alle vereiste vakken voor het profieldeel van de opleiding VMBO-BB LWT Horeca, Bakkerij en Recreatie ([B03.08.22](#))
- de vakkencombinatie voor het vrije deel van de opleiding voldoet aan alle voorwaarden voor het vrije deel van de opleiding VMBO-BB / -KB Horeca, Bakkerij en Recreatie ([B03.08.04](#))
- de vakkencombinatie voor de bijlage bij de cijferlijst voor de opleiding voldoet aan de voorwaarde rekenen VO

Status: Gevalideerd

Begindatum geldigheid: 01-01-2021

Einddatum geldigheid:

Gebruikt door: ([B03.08.20](#))

Naam: B03.08.22 vakkencombinatie voor het profieldeel van de opleiding VMBO-BB LWT Horeca, Bakkerij en Recreatie

Regel: Een vakkencombinatie voor het profieldeel van de opleiding bevat altijd alle vereiste vakken voor het profieldeel van de opleiding VMBO-BB LWT Horeca, Bakkerij en Recreatie indien ten minste één vak van de vakkencombinatie voor het profieldeel van de opleiding is gelijk aan Horeca, bakkerij en recreatie

Status: Gevalideerd

Begindatum geldigheid: 01-01-2000

Einddatum geldigheid:

Gebruikt door: ([B03.08.21](#))





Naam:	B03.09.01 vakkenpakketeisen VMBO-BB Groen
Regel:	Een pakket bevat altijd alle vereiste onderdelen indien aan alle volgende voorwaarden is voldaan: <ul style="list-style-type: none">- de vakkencombinatie voor de opleiding bevat alle vereiste vakken voor de opleiding VMBO-BB / -KB Groen (B03.09.02)- ieder algemeen vormend vak van de vakkencombinatie voor de opleiding is van het niveau VMBO-BB, VMBO-KB, VMBO-GL, VMBO-TL, HAVO of VWO- ieder beroepsgericht vak van de vakkencombinatie voor de opleiding is van het niveau VMBO-BB of VMBO-KB- het pakket bevat geen resultaat dat meerdere keren voorkomt in het pakket
Status:	Gevalideerd
Begindatum geldigheid:	01-08-2019
Einddatum geldigheid:	
Gebruikt door:	

Naam:	B03.09.02 vakkencombinatie voor de opleiding VMBO-BB / -KB Groen
Regel:	Een vakkencombinatie voor de opleiding bevat altijd alle vereiste vakken voor de opleiding VMBO-BB / -KB Groen indien aan alle volgende voorwaarden is voldaan: <ul style="list-style-type: none">- de vakkencombinatie voor het gemeenschappelijk deel van de opleiding bevat alle vereiste vakken voor het gemeenschappelijk deel van de opleiding VMBO-BB / -KB (B03.00.04)- de vakkencombinatie voor het profieldeel van de opleiding bevat alle vereiste vakken voor het profieldeel van de opleiding VMBO-BB / -KB Groen (B03.09.03)- de vakkencombinatie voor het vrije deel van de opleiding voldoet aan alle voorwaarden voor het vrije deel van de opleiding VMBO-BB / -KB Groen (B03.09.04)
Status:	Gevalideerd
Begindatum geldigheid:	01-01-2000
Einddatum geldigheid:	
Gebruikt door:	(B03.09.10) (B03.09.01)





Naam: **B03.09.03 vakkencombinatie voor het profieldeel van de opleiding VMBO-BB / -KB Groen**

Regel: Een vakkencombinatie voor het profieldeel van de opleiding bevat altijd alle vereiste vakken voor het profieldeel van de opleiding VMBO-BB / -KB Groen indien aan alle volgende voorwaarden is voldaan:
- de naam van een vak van de vakkencombinatie voor het profieldeel van de opleiding is gelijk aan Groen
- de naam van een vak van de vakkencombinatie voor het profieldeel van de opleiding is gelijk aan Wiskunde
- de vakkencombinatie voor het profieldeel van de opleiding bevat een profielkeuzevak VMBO-BB/ -KB Groen ([B03.09.06](#))

Status: Gevalideerd

Begindatum geldigheid: 01-01-2000

Einddatum geldigheid:

Gebruikt door: ([B03.09.02](#))

Naam: **B03.09.04 vakkencombinatie voor het vrije deel van de opleiding VMBO-BB / -KB Groen**

Regel: Een vakkencombinatie voor het vrije deel van de opleiding voldoet altijd aan alle voorwaarden voor het vrije deel van de opleiding VMBO-BB / -KB Groen indien aan alle volgende voorwaarden is voldaan:
- het aantal beroepsgerichte keuzevakken van de vakkencombinatie voor het vrije deel van de opleiding is groter dan of gelijk aan 4
- de vakkencombinatie voor het vrije deel van de opleiding bevat geen profielmodules van Groen ([B03.09.05](#))

Status: Gevalideerd

Begindatum geldigheid: 01-01-2000

Einddatum geldigheid:

Gebruikt door: ([B03.09.21](#)) ([B03.09.02](#))





Naam: B03.09.05 Voorwaarden profielmodules groen

Regel: Een vakkencombinatie voor het vrije deel van de opleiding bevat altijd geen profielmodules van Groen indien aan alle volgende voorwaarden is voldaan:

- geen vak van de vakkencombinatie voor het vrije deel van de opleiding is gelijk aan Groene productie
- geen vak van de vakkencombinatie voor het vrije deel van de opleiding is gelijk aan Tussen productie en verkoop
- geen vak van de vakkencombinatie voor het vrije deel van de opleiding is gelijk aan Vergroening stedelijke omgeving
- geen vak van de vakkencombinatie voor het vrije deel van de opleiding is gelijk aan Groene vormgeving en verkoop

Status: Gevalideerd

Gebruikt door: (B03.09.04)

Naam: B03.09.06 profielkeuzevakken Groen

Regel: Een vakkencombinatie voor het profieldeel van de opleiding bevat altijd een profielkeuzevak VMBO-BB/ -KB Groen indien aan precies een van de volgende voorwaarden wordt voldaan:

- de naam van een vak van de vakkencombinatie voor het profieldeel van de opleiding is gelijk aan Biologie
- de naam van een vak van de vakkencombinatie voor het profieldeel van de opleiding is gelijk aan Natuur- en scheikunde I

Status: Gevalideerd

Gebruikt door: (B03.09.03)

Naam: B03.09.10 vakkenpakketen VMBO-KB Groen

Regel: Een pakket bevat altijd alle vereiste onderdelen indien aan alle volgende voorwaarden is voldaan:

- de vakkencombinatie voor de opleiding bevat alle vereiste vakken voor de opleiding VMBO-BB / -KB Groen (B03.09.02)
- ieder algemeen vormend vak van de vakkencombinatie voor de opleiding is van het niveau VMBO-KB, VMBO-GL, VMBO-TL, HAVO of VWO
- ieder beroepsgericht vak van de vakkencombinatie voor de opleiding is van het niveau VMBO-KB
- het pakket bevat geen resultaat dat meerdere keren voorkomt in het pakket

Status: Gevalideerd

Begindatum geldigheid: 01-08-2019

Einddatum geldigheid:

Gebruikt door:





Naam:	B03.09.20 vakkenpakkeisen VMBO-BB LWT Groen
Regel:	Een pakket bevat altijd alle vereiste onderdelen indien aan alle volgende voorwaarden is voldaan: <ul style="list-style-type: none">- de vakkencombinatie voor de opleiding bevat alle vereiste vakken voor de opleiding VMBO-BB LWT Groen (B03.09.21)- ieder algemeen vormend vak van de vakkencombinatie voor de opleiding is van het niveau VMBO-BB, VMBO-KB, VMBO-GL, VMBO-TL, HAVO of VWO- ieder beroepsgericht vak van de vakkencombinatie voor de opleiding is van het niveau VMBO-BB of VMBO-KB- het pakket bevat geen resultaat dat meerdere keren voorkomt in het pakket
Status:	Gevalideerd
Begindatum geldigheid:	01-08-2019
Einddatum geldigheid:	
Gebruikt door:	

Naam:	B03.09.21 vakkencombinatie voor de opleiding VMBO-BB LWT Groen
Regel:	Een vakkencombinatie voor de opleiding bevat altijd alle vereiste vakken voor de opleiding VMBO-BB LWT Groen indien aan alle volgende voorwaarden is voldaan: <ul style="list-style-type: none">- de vakkencombinatie voor het gemeenschappelijk deel van de opleiding bevat alle vereiste vakken voor het gemeenschappelijk deel van de opleiding VMBO-BB LWT (B03.00.02)- de vakkencombinatie voor het profieldeel van de opleiding bevat alle vereiste vakken voor het profieldeel van de opleiding VMBO-BB LWT Groen (B03.09.22)- de vakkencombinatie voor het vrije deel van de opleiding voldoet aan alle voorwaarden voor het vrije deel van de opleiding VMBO-BB / -KB Groen (B03.09.04)- de vakkencombinatie voor de bijlage bij de cijferlijst voor de opleiding voldoet aan de voorwaarde rekenen VO
Status:	Gevalideerd
Begindatum geldigheid:	01-01-2021
Einddatum geldigheid:	
Gebruikt door:	(B03.09.20)





Naam:	B03.09.22 vakkencombinatie voor het profieldeel van de opleiding VMBO-BB LWT Groen
Regel:	Een vakkencombinatie voor het profieldeel van de opleiding bevat altijd alle vereiste vakken voor het profieldeel van de opleiding VMBO-BB LWT Groen indien ten minste één vak van de vakkencombinatie voor het profieldeel van de opleiding is gelijk aan Groen
Status:	Gevalideerd
Begindatum geldigheid:	01-01-2000
Einddatum geldigheid:	
Gebruikt door:	(B03.09.21)





Naam:	B03.10.01 vakkenpakkeisen VMBO-BB Dienstverlening en Producten
Regel:	Een pakket bevat altijd alle vereiste onderdelen indien aan alle volgende voorwaarden is voldaan: - de vakkencombinatie voor de opleiding bevat alle vereiste vakken voor de opleiding VMBO-BB / -KB Dienstverlening en Producten (B03.10.02) - ieder algemeen vormend vak van de vakkencombinatie voor de opleiding is van het niveau VMBO-BB, VMBO-KB, VMBO-GL, VMBO-TL, HAVO of VWO - ieder beroepsgericht vak van de vakkencombinatie voor de opleiding is van het niveau VMBO-BB of VMBO-KB - het pakket bevat geen resultaat dat meerdere keren voorkomt in het pakket
Status:	Gevalideerd
Begindatum geldigheid:	01-08-2019
Einddatum geldigheid:	
Gebruikt door:	

Naam:	B03.10.02 vakkencombinatie voor de opleiding VMBO-BB / -KB Dienstverlening en Producten
Regel:	Een vakkencombinatie voor de opleiding bevat altijd alle vereiste vakken voor de opleiding VMBO-BB / -KB Dienstverlening en Producten indien aan alle volgende voorwaarden is voldaan: - de vakkencombinatie voor het gemeenschappelijk deel van de opleiding bevat alle vereiste vakken voor het gemeenschappelijk deel van de opleiding VMBO-BB / -KB (B03.00.04) - de vakkencombinatie voor het profieldeel van de opleiding bevat alle vereiste vakken voor het profieldeel van de opleiding VMBO-BB / -KB Dienstverlening en Producten (B03.10.03) - de vakkencombinatie voor het vrije deel van de opleiding voldoet aan alle voorwaarden voor het vrije deel van de opleiding VMBO-BB / -KB Dienstverlening en Producten (B03.10.04) - de vakkencombinatie voor de bijlage bij de cijferlijst voor de opleiding voldoet aan de voorwaarde rekenen VO
Status:	Gevalideerd
Begindatum geldigheid:	01-01-2021
Einddatum geldigheid:	
Gebruikt door:	(B03.10.01) (B03.10.10)





Naam:	B03.10.03 vakkencombinatie voor het profieldeel van de opleiding VMBO-BB / -KB Dienstverlening en Producten
Regel:	Een vakkencombinatie voor het profieldeel van de opleiding bevat altijd alle vereiste vakken voor het profieldeel van de opleiding VMBO-BB / -KB Dienstverlening en Producten indien aan alle volgende voorwaarden is voldaan: - de naam van een vak van de vakkencombinatie voor het profieldeel van de opleiding is gelijk aan Dienstverlening en producten - de vakkencombinatie voor het profieldeel van de opleiding bevat exact 2 profielkeuzevakken
Status:	Gevalideerd
Bevindatum geldigheid:	01-01-2000
Einddatum geldigheid:	
Gebruikt door:	(B03.10.02)

Naam:	B03.10.04 vakkencombinatie voor het vrije deel van de opleiding VMBO-BB / -KB Dienstverlening en Producten
Regel:	Een vakkencombinatie voor het vrije deel van de opleiding voldoet altijd aan alle voorwaarden voor het vrije deel van de opleiding VMBO-BB / -KB Dienstverlening en Producten indien aan alle volgende voorwaarden is voldaan: - het aantal beroepsgerichte keuzevakken van de vakkencombinatie voor het vrije deel van de opleiding is groter dan of gelijk aan 4 - de vakkencombinatie voor het vrije deel van de opleiding bevat geen profielmodules van Dienstverlening en Producten (B03.10.05)
Status:	Gevalideerd
Bevindatum geldigheid:	01-01-2000
Einddatum geldigheid:	
Gebruikt door:	(B03.10.21) (B03.10.02)





Naam: B03.10.05 voorwaarde profielmodules VMBO-BB/ -KB Dienstverlening en Producten

Regel: Een vakkencombinatie voor het vrije deel van de opleiding bevat altijd geen profielmodules van Dienstverlening en Producten indien aan alle volgende voorwaarden is voldaan:

- geen vak van de vakkencombinatie voor het vrije deel van de opleiding is gelijk aan Organiseren van een activiteit voor een opdrachtgever
- geen vak van de vakkencombinatie voor het vrije deel van de opleiding is gelijk aan Presenteren, promoten en verkopen
- geen vak van de vakkencombinatie voor het vrije deel van de opleiding is gelijk aan Een product maken en verbeteren
- geen vak van de vakkencombinatie voor het vrije deel van de opleiding is gelijk aan Multimediale producten maken

Status: Gevalideerd

Gebruikt door: [\(B03.10.04\)](#)

Naam: B03.10.06 Profielkeuzevak Dienstverlening en Producten

Regel: Een vak moet worden beschouwd als een profielkeuzevak indien aan ten minste een van de volgende voorwaarden wordt voldaan:

- de naam van een vak van de vakkencombinatie voor het profieldeel van de opleiding is gelijk aan Wiskunde
- de naam van een vak van de vakkencombinatie voor het profieldeel van de opleiding is gelijk aan Economie
- de naam van een vak van de vakkencombinatie voor het profieldeel van de opleiding is gelijk aan Biologie
- de naam van een vak van de vakkencombinatie voor het profieldeel van de opleiding is gelijk aan Natuur- en scheikunde I

Status: Gevalideerd

Bronnen uit teksten: Wet op het voortgezet onderwijs (Artikel 10b., lid 6)

Gebruikt door:





Naam:	B03.10.10 vakkenpakketen VMBO-KB Dienstverlening en Producten
Regel:	Een pakket bevat altijd alle vereiste onderdelen indien aan alle volgende voorwaarden is voldaan: - de vakkencombinatie voor de opleiding bevat alle vereiste vakken voor de opleiding VMBO-BB / -KB Dienstverlening en Producten (B03.10.02) - ieder algemeen vormend vak van de vakkencombinatie voor de opleiding is van het niveau VMBO-KB, VMBO-GL, VMBO-TL, HAVO of VWO - ieder beroepsgericht vak van de vakkencombinatie voor de opleiding is van het niveau VMBO-KB - het pakket bevat geen resultaat dat meerdere keren voorkomt in het pakket
Status:	Gevalideerd
Begindatum geldigheid:	01-08-2019
Einddatum geldigheid:	
Gebruikt door:	

Naam:	B03.10.20 vakkenpakketen VMBO-BB LWT Dienstverlening en Producten
Regel:	Een pakket bevat altijd alle vereiste onderdelen indien aan alle volgende voorwaarden is voldaan: - de vakkencombinatie voor de opleiding bevat alle vereiste vakken voor de opleiding VMBO-BB LWT Dienstverlening en Producten (B03.10.21) - ieder algemeen vormend vak van de vakkencombinatie voor de opleiding is van het niveau VMBO-BB, VMBO-KB, VMBO-GL, VMBO-TL, HAVO of VWO - ieder beroepsgericht vak van de vakkencombinatie voor de opleiding is van het niveau VMBO-BB of VMBO-KB - het pakket bevat geen resultaat dat meerdere keren voorkomt in het pakket
Status:	Gevalideerd
Begindatum geldigheid:	01-08-2019
Einddatum geldigheid:	
Gebruikt door:	





Naam: B03.10.21 vakkencombinatie voor de opleiding VMBO-BB LWT Dienstverlening en Producten

Regel: Een vakkencombinatie voor de opleiding bevat altijd alle vereiste vakken voor de opleiding VMBO-BB LWT Dienstverlening en Producten indien aan alle volgende voorwaarden is voldaan:
- de vakkencombinatie voor het gemeenschappelijk deel van de opleiding bevat alle vereiste vakken voor het gemeenschappelijk deel van de opleiding VMBO-BB LWT ([B03.00.02](#))
- de vakkencombinatie voor het profieldeel van de opleiding bevat alle vereiste vakken voor het profieldeel van de opleiding VMBO-BB LWT Dienstverlening en Producten ([B03.10.22](#))
- de vakkencombinatie voor het vrije deel van de opleiding voldoet aan alle voorwaarden voor het vrije deel van de opleiding VMBO-BB / -KB Dienstverlening en Producten ([B03.10.04](#))
- de vakkencombinatie voor de bijlage bij de cijferlijst voor de opleiding voldoet aan de voorwaarde rekenen VO

Status: Gevalideerd

Begindatum geldigheid: 01-01-2021

Einddatum geldigheid:

Gebruikt door: ([B03.10.20](#))

Naam: B03.10.22 vakkencombinatie voor het profieldeel van de opleiding VMBO-BB LWT Dienstverlening en Producten

Regel: Een vakkencombinatie voor het profieldeel van de opleiding bevat altijd alle vereiste vakken voor het profieldeel van de opleiding VMBO-BB LWT Dienstverlening en Producten indien ten minste één vak van de vakkencombinatie voor het profieldeel van de opleiding is gelijk aan Dienstverlening en producten

Status: Gevalideerd

Begindatum geldigheid: 01-01-2000

Einddatum geldigheid:

Gebruikt door: ([B03.10.21](#))





Naam: B06.04.06 profielkeuzevak VMBO-TL Landbouw

Regel: Een vakkencombinatie voor het profieldeel van de opleiding bevat altijd exact een profielkeuzevak VMBO-TL Landbouw indien aan precies een van de volgende voorwaarden wordt voldaan:
- de naam van een vak van de vakkencombinatie voor het profieldeel van de opleiding is gelijk aan Biologie
- de naam van een vak van de vakkencombinatie voor het profieldeel van de opleiding is gelijk aan Natuur- en scheikunde I

Status: Gevalideerd

Begindatum geldigheid: 01-08-2018

Einddatum geldigheid:

Gebruikt door: [\(B06.04.05\)](#)

Naam: B07.00.01 voorwaarde rekenen VMBO VO

Regel: Een vakkencombinatie voor de bijlage bij de cijferlijst voor de opleiding voldoet altijd aan de voorwaarde rekenen VO indien aan ten minste een van de volgende voorwaarden wordt voldaan:
- de naam van een vak van de vakkencombinatie voor de bijlage bij de cijferlijst voor de opleiding is gelijk aan Rekenen 2F
- de naam van een vak van de vakkencombinatie voor de bijlage bij de cijferlijst voor de opleiding is gelijk aan Rekenen 3F
- de naam van een vak van de vakkencombinatie voor de opleiding is gelijk aan Wiskunde

Status: Gevalideerd

Begindatum geldigheid: 01-01-2021

Einddatum geldigheid:

Gebruikt door:





B03.11.01 vakkenpakketen VMBO-BB BWI-PIE

Regel Een pakket bevat altijd alle vereiste onderdelen indien aan alle volgende voorwaarden is voldaan:

- de vakkencombinatie voor de opleiding bevat alle vereiste vakken voor de opleiding VMBO-BB / -KB BWI-PIE
- ieder beroepsgericht vak van de vakkencombinatie voor de opleiding is van het niveau VMBO-BB of VMBO-KB
- ieder algemeen vormend vak van de vakkencombinatie voor de opleiding is van het niveau VMBO-BB, VMBO-KB, VMBO-GL, VMBO-TL, HAVO of VWO
- het pakket bevat geen resultaat dat meerdere keren voorkomt in het pakket

Status Nieuw

**Begindatum
geldigheid** 1-8-2025

**Maakt
gebruik van** B03.11.02 vakkencombinatie voor de opleiding VMBO-BB /-KB BWI-PIE

B03.11.10 vakkenpakketen VMBO-KB BWI-PIE

Regel Een pakket bevat altijd alle vereiste onderdelen indien aan alle volgende voorwaarden is voldaan:

- de vakkencombinatie voor de opleiding bevat alle vereiste vakken voor de opleiding VMBO-BB / -KB BWI-PIE
- ieder algemeen vormend vak van de vakkencombinatie voor de opleiding is van het niveau VMBO-KB, VMBO-GL, VMBO-TL, HAVO of VWO
- ieder beroepsgericht vak van de vakkencombinatie voor de opleiding is van het niveau VMBO-KB
- het pakket bevat geen resultaat dat meerdere keren voorkomt in het pakket

Status Nieuw

**Begindatum
geldigheid** 1-8-2024

**Maakt
gebruik van** B03.11.02 vakkencombinatie voor de opleiding VMBO-BB /-KB BWI-PIE



**B03.11.02 vakkencombinatie voor de opleiding VMBO-BB /-KB BWI-PIE**

Regel	Een vakkencombinatie voor de opleiding bevat altijd alle vereiste vakken voor de opleiding VMBO-BB / -KB BWI-PIE indien aan alle volgende voorwaarden is voldaan: <ul style="list-style-type: none">- de vakkencombinatie voor het gemeenschappelijk deel van de opleiding bevat alle vereiste vakken voor het gemeenschappelijk deel van de opleiding VMBO-BB / -KB- de vakkencombinatie voor het profieldeel van de opleiding bevat alle vereiste vakken voor het profieldeel van de opleiding VMBO-BB/ -KB BWI-PIE- de vakkencombinatie voor het vrije deel van de opleiding voldoet aan alle voorwaarden voor het vrije deel van de opleiding VMBO-BB /-KB BWI-PIE
Status	Nieuw
Begindatum geldigheid	1-1-2025
Maakt gebruik van	B03.00.04 gemeenschappelijk deel VMBO-BB / -KB B03.11.03 vakkencombinatie voor het profieldeel van de opleiding VMBO-BB/ -KB BWI-PIE B03.11.05 vakkencombinatie voor het vrije van de opleiding VMBO-BB/ -KB BWI-PIE
Wordt gebruikt door	B03.11.01 vakkenpakketeisen VMBO-BB BWI-PIE B03.11.10 vakkenpakketeisen VMBO-KB BWI-PIE

B03.11.03 vakkencombinatie voor het profieldeel van de opleiding VMBO-BB/ -KB BWI-PIE

Regel	Een vakkencombinatie voor het profieldeel van de opleiding bevat altijd alle vereiste vakken voor het profieldeel van de opleiding VMBO-BB/ -KB BWI-PIE indien aan alle volgende voorwaarden is voldaan: <ul style="list-style-type: none">- de naam van een vak van de vakkencombinatie voor het profieldeel van de opleiding is gelijk aan bouwen, wonen, interieur / produceren, installeren en energie- de naam van een vak van de vakkencombinatie voor het profieldeel van de opleiding is gelijk aan Wiskunde- de naam van een vak van de vakkencombinatie voor het profieldeel van de opleiding is gelijk aan Natuur- en scheikunde
Status	Nieuw
Begindatum geldigheid	1-1-2025
Wordt gebruikt door	B03.11.02 vakkencombinatie voor de opleiding VMBO-BB /-KB BWI-PIE





B03.11.05 vakkencombinatie voor het vrije van de opleiding VMBO-BB/ -KB BWI-PIE

Regel	Een vakkencombinatie voor het vrije deel van de opleiding voldoet altijd aan alle voorwaarden voor het vrije deel van de opleiding VMBO-BB /-KB BWI-PIE indien aan alle volgende voorwaarden is voldaan: - het aantal beroepsgerichte keuzevakken van de vakkencombinatie voor het vrije deel van de opleiding is groter dan of gelijk aan 6
Status	Nieuw
Wordt gebruikt door	B03.11.02 vakkencombinatie voor de opleiding VMBO-BB /-KB BWI-PIE B03.11.21 vakkencombinatie voor de opleiding VMBO-BB LWT BWI-PIE

B03.12.01 vakkenpakketen VMBO-BB BWI-PIE-MTR

Regel	Een pakket bevat altijd alle vereiste onderdelen indien aan alle volgende voorwaarden is voldaan: - de vakkencombinatie voor de opleiding bevat alle vereiste vakken voor de opleiding VMBO-BB / -KB BWI-PIE-MTR - ieder beroepsgericht vak van de vakkencombinatie voor de opleiding is van het niveau VMBO-BB of VMBO-KB - ieder algemeen vormend vak van de vakkencombinatie voor de opleiding is van het niveau VMBO-BB, VMBO-KB, VMBO-GL, VMBO-TL, HAVO of VWO - het pakket bevat geen resultaat dat meerdere keren voorkomt in het pakket
Status	Nieuw
Begindatum geldigheid	1-8-2025
Maakt gebruik van	B03.12.02 vakkencombinatie voor de opleiding VMBO-BB /-KB BWI-PIE-MTR





B03.12.10 vakkenpakketen VMBO-KB BWI-PIE-MTR

Regel Een pakket bevat altijd alle vereiste onderdelen indien aan alle volgende voorwaarden is voldaan:

- de vakkencombinatie voor de opleiding bevat alle vereiste vakken voor de opleiding VMBO-BB / -KB BWI-PIE-MTR
- ieder algemeen vormend vak van de vakkencombinatie voor de opleiding is van het niveau VMBO-KB, VMBO-GL, VMBO-TL, HAVO of VWO
- ieder beroepsgericht vak van de vakkencombinatie voor de opleiding is van het niveau VMBO-KB
- het pakket bevat geen resultaat dat meerdere keren voorkomt in het pakket

Status Nieuw

**Begindatum
geldigheid** 1-8-2024

**Maakt
gebruik van** B03.12.02 vakkencombinatie voor de opleiding VMBO-BB /-KB BWI-PIE-MTR

B03.12.20 vakkenpakketen VMBO-BB LWT BWI-PIE-MTR

Regel Een pakket bevat altijd alle vereiste onderdelen indien aan alle volgende voorwaarden is voldaan:

- de vakkencombinatie voor de opleiding bevat alle vereiste vakken voor de opleiding VMBO-BB LWT BWI-PIE-MTR
- ieder beroepsgericht vak van de vakkencombinatie voor de opleiding is van het niveau VMBO-BB of VMBO-KB
- ieder algemeen vormend vak van de vakkencombinatie voor de opleiding is van het niveau VMBO-BB, VMBO-KB, VMBO-GL, VMBO-TL, HAVO of VWO
- het pakket bevat geen resultaat dat meerdere keren voorkomt in het pakket

Status Nieuw

**Begindatum
geldigheid** 1-8-2024

**Maakt
gebruik van** B03.12.21 vakkencombinatie voor de opleiding VMBO-BB LWT BWI-PIE-MTR





B03.12.21 vakkencombinatie voor de opleiding VMBO-BB LWT BWI-PIE-MTR

Regel Een vakkencombinatie voor de opleiding bevat altijd alle vereiste vakken voor de opleiding VMBO-BB LWT BWI-PIE-MTR indien aan alle volgende voorwaarden is voldaan:

- de vakkencombinatie voor het gemeenschappelijk deel van de opleiding bevat alle vereiste vakken voor het gemeenschappelijk deel van de opleiding VMBO-BB LWT
- de vakkencombinatie voor het profieldeel van de opleiding bevat alle vereiste vakken voor het profieldeel van de opleiding VMBO-BB LWT BWI-PIE-MTR
- de vakkencombinatie voor het vrije deel van de opleiding voldoet aan alle voorwaarden voor het vrije deel van de opleiding VMBO-BB /-KB BWI-PIE-MTR
- de vakkencombinatie voor de bijlage bij de cijferlijst voor de opleiding voldoet aan de voorwaarde rekenen VO

Status Nieuw

Begindatum 1-8-2024
geldigheid

Maakt B07.00.01 voorwaarde rekenen VMBO VO
gebruik van B03.00.02 gemeenschappelijk deel VMBO-BB LWT
B03.12.22 vakkencombinatie voor het profieldeel van de opleiding VMBO-BB LWT BWI-PIE-MTR
B03.12.05 vakkencombinatie voor het vrije van de opleiding VMBO-BB/ -KB BWI-PIE-MTR

Wordt gebruikt door B03.12.20 vakkenpakketen VMBO-BB LWT BWI-PIE-MTR

B03.12.22 vakkencombinatie voor het profieldeel van de opleiding VMBO-BB LWT BWI-PIE-MTR

Regel Een vakkencombinatie voor het profieldeel van de opleiding bevat altijd alle vereiste vakken voor het profieldeel van de opleiding VMBO-BB LWT BWI-PIE-MTR indien ten minste één vak van de vakkencombinatie voor het profieldeel van de opleiding is gelijk aan bouwen, wonen, interieur / produceren, installeren en energie / mobiliteit en transport

Status Nieuw

Begindatum 1-8-2024
geldigheid

Wordt gebruikt door B03.12.21 vakkencombinatie voor de opleiding VMBO-BB LWT BWI-PIE-MTR





B03.12.02 vakkencombinatie voor de opleiding VMBO-BB /-KB BWI-PIE-MTR

Regel	Een vakkencombinatie voor de opleiding bevat altijd alle vereiste vakken voor de opleiding VMBO-BB / -KB BWI-PIE-MTR indien aan alle volgende voorwaarden is voldaan: <ul style="list-style-type: none">- de vakkencombinatie voor het gemeenschappelijk deel van de opleiding bevat alle vereiste vakken voor het gemeenschappelijk deel van de opleiding VMBO-BB / -KB- de vakkencombinatie voor het profieldeel van de opleiding bevat alle vereiste vakken voor het profieldeel van de opleiding VMBO-BB/ -KB BWI-PIE-MTR- de vakkencombinatie voor het vrije deel van de opleiding voldoet aan alle voorwaarden voor het vrije deel van de opleiding VMBO-BB /-KB BWI-PIE-MTR
Status	Nieuw
Begindatum geldigheid	1-8-2025
Maakt gebruik van	B03.12.03 vakkencombinatie voor het profieldeel van de opleiding VMBO-BB/ -KB BWI-PIE-MTR B03.00.04 gemeenschappelijk deel VMBO-BB / -KB B03.12.05 vakkencombinatie voor het vrije van de opleiding VMBO-BB/ -KB BWI-PIE-MTR
Wordt gebruikt door	B03.12.10 vakkenpakketeisen VMBO-KB BWI-PIE-MTR B03.12.01 vakkenpakketeisen VMBO-BB BWI-PIE-MTR



B03.12.03 vakkencombinatie voor het profieldeel van de opleiding VMBO-BB/ -KB BWI-PIE-MTR

Regel Een vakkencombinatie voor het profieldeel van de opleiding bevat altijd alle vereiste vakken voor het profieldeel van de opleiding VMBO-BB/ -KB BWI-PIE-MTR indien aan alle volgende voorwaarden is voldaan:

- de naam van een vak van de vakkencombinatie voor het profieldeel van de opleiding is gelijk aan bouwen, wonen, interieur / produceren, installeren en energie / mobiliteit en transport
- de naam van een vak van de vakkencombinatie voor het profieldeel van de opleiding is gelijk aan Wiskunde
- de naam van een vak van de vakkencombinatie voor het profieldeel van de opleiding is gelijk aan Natuur- en scheikunde

Status Nieuw

Begindatum
geldigheid 1-1-2025

Wordt
gebruikt door B03.12.02 vakkencombinatie voor de opleiding VMBO-BB /-KB BWI-PIE-MTR

B03.12.05 vakkencombinatie voor het vrije van de opleiding VMBO-BB/ -KB BWI-PIE-MTR

Regel Een vakkencombinatie voor het vrije deel van de opleiding voldoet altijd aan alle voorwaarden voor het vrije deel van de opleiding VMBO-BB /-KB BWI-PIE-MTR indien aan alle volgende voorwaarden is voldaan:

- het aantal beroepsgerichte keuzevakken van de vakkencombinatie voor het vrije deel van de opleiding is groter dan of gelijk aan 5

Status Nieuw

Begindatum
geldigheid 1-8-2025

Wordt
gebruikt door B03.12.02 vakkencombinatie voor de opleiding VMBO-BB /-KB BWI-PIE-MTR
B03.12.21 vakkencombinatie voor de opleiding VMBO-BB LWT BWI-PIE-MTR





B03.13.02 vakkencombinatie voor de opleiding VMBO-BB/ -KB HBR-ZW

Regel Een vakkencombinatie voor de opleiding bevat altijd alle vereiste vakken voor de opleiding VMBO-BB / -KB HBR-ZW indien aan alle volgende voorwaarden is voldaan:

- de vakkencombinatie voor het gemeenschappelijk deel van de opleiding bevat alle vereiste vakken voor het gemeenschappelijk deel van de opleiding VMBO-BB / -KB
- de vakkencombinatie voor het profieldeel van de opleiding bevat alle vereiste vakken voor het profieldeel van de opleiding VMBO-BB/ -KB HBR-ZW
- de vakkencombinatie voor het vrije deel van de opleiding voldoet aan alle voorwaarden voor het vrije deel van de opleiding VMBO-BB /-KB HBR-ZW
- de vakkencombinatie voor de bijlage bij de cijferlijst voor de opleiding voldoet aan de voorwaarde rekenen VO

Status Nieuw

**Begindatum
geldigheid** 1-8-2025

**Maakt
gebruik van** B07.00.01 voorwaarde rekenen VMBO VO
B03.00.04 gemeenschappelijk deel VMBO-BB / -KB
B03.13.03 vakkencombinatie voor het profieldeel van de opleiding VMBO-BB/ -KB HBR-ZW
B03.13.04 vakkencombinatie voor het vrije deel van de opleiding VMBO-BB / -KB HBR-ZW

**Wordt
gebruikt
door** B03.13.10 vakkenpakketeisen VMBO-KB HBR-ZW
B03.13.01 vakkenpakketeisen VMBO-BB HBR-ZW

**B03.13.03 vakkencombinatie voor het profieldeel van de opleiding VMBO-BB/ -KB HBR-ZW**

Regel	Een vakkencombinatie voor het profieldeel van de opleiding bevat altijd alle vereiste vakken voor het profieldeel van de opleiding VMBO-BB/ -KB HBR-ZW indien aan alle volgende voorwaarden is voldaan: - de naam van een vak van de vakkencombinatie voor het profieldeel van de opleiding is gelijk aan horeca, bakken en recreatie / zorg en welzijn - de vakkencombinatie voor het profieldeel van de opleiding bevat een verplicht avo-vak VMBO-BB / -KB HBR-ZW - de vakkencombinatie voor het profieldeel van de opleiding bevat een profielkeuzevak VMBO-BB / -KB HBR-ZW
Status	Nieuw
Begindatum geldigheid	1-8-2025
Maakt gebruik van	B03.13.06 verplichte avo-vakken HBR-ZW B03.13.07 profielkeuzevakken HBR-ZW
Wordt gebruikt door	B03.13.02 vakkencombinatie voor de opleiding VMBO-BB-KB HBR-ZW

B03.13.04 vakkencombinatie voor het vrije deel van de opleiding VMBO-BB / -KB HBR-ZW

Regel	Een vakkencombinatie voor het vrije deel van de opleiding voldoet altijd aan alle voorwaarden voor het vrije deel van de opleiding VMBO-BB /-KB HBR-ZW indien aan alle volgende voorwaarden is voldaan: - het aantal beroepsgerichte keuzevakken van de vakkencombinatie voor het vrije deel van de opleiding is groter dan of gelijk aan 6
Status	Nieuw
Begindatum geldigheid	1-8-2025
Wordt gebruikt door	B03.13.02 vakkencombinatie voor de opleiding VMBO-BB-KB HBR-ZW B03.13.21 vakkencombinatie voor de opleiding VMBO-BB LWT HBR-ZW





B03.13.06 verplichte avo-vakken HBR-ZW

Regel	Een vakkencombinatie voor het profieldeel van de opleiding bevat altijd een verplicht avo-vak VMBO-BB / -KB HB-ZWR indien aan minimaal een van de volgende voorwaarden wordt voldaan: <ul style="list-style-type: none">- de naam van een vak van de vakkencombinatie voor het profieldeel van de opleiding is gelijk aan Economie- de naam van een vak van de vakkencombinatie voor het profieldeel van de opleiding is gelijk aan Biologie
Status	Nieuw
Begindatum geldigheid	1-8-2025
Wordt gebruikt door	B03.08.03 vakkencombinatie voor het profieldeel van de opleiding VMBO-BB / -KB Horeca, Bakkerij en Recreatie B03.13.03 vakkencombinatie voor het profieldeel van de opleiding VMBO-BB/ -KB HBR-ZW

B03.13.07 profielkeuzevakken HBR-ZW

Regel	Een vakkencombinatie voor het profieldeel van de opleiding bevat altijd een profielkeuzevak VMBO-BB / -KB Horeca, Bakkerij en Recreatie/ Zorg en Welzijn indien aan precies een van de volgende voorwaarden wordt voldaan: <ul style="list-style-type: none">- de naam van een vak van de vakkencombinatie voor het profieldeel van de opleiding is gelijk aan Wiskunde- de naam van een vak van de vakkencombinatie voor het profieldeel van de opleiding is gelijk aan Franse taal- de naam van een vak van de vakkencombinatie voor het profieldeel van de opleiding is gelijk aan Duitse taal- de naam van een vak van de vakkencombinatie voor het profieldeel van de opleiding is gelijk aan Biologie- de naam van een vak van de vakkencombinatie voor het profieldeel van de opleiding is gelijk aan Geschiedenis- de naam van een vak van de vakkencombinatie voor het profieldeel van de opleiding is gelijk aan Aardrijksunde- de naam van een vak van de vakkencombinatie voor het profieldeel van de opleiding is gelijk aan Maatschappijkunde
Status	Nieuw
Begindatum geldigheid	1-8-2025
Wordt gebruikt door	B03.13.03 vakkencombinatie voor het profieldeel van de opleiding VMBO-BB/ -KB HBR-ZW





B03.13.01 vakkenpakketen VMBO-BB HBR-ZW

Regel Een pakket bevat altijd alle vereiste onderdelen indien aan alle volgende voorwaarden is voldaan:

- de vakkencombinatie voor de opleiding bevat alle vereiste vakken voor de opleiding VMBO-BB / -KB HBR-ZW
- ieder beroepsgericht vak van de vakkencombinatie voor de opleiding is van het niveau VMBO-BB of VMBO-KB
- ieder algemeen vormend vak van de vakkencombinatie voor de opleiding is van het niveau VMBO-BB, VMBO-KB, VMBO-GL, VMBO-TL, HAVO of VWO
- het pakket bevat geen resultaat dat meerdere keren voorkomt in het pakket

Status Nieuw

Begindatum
geldigheid 1-8-2025

Maakt
gebruik van B03.13.02 vakkencombinatie voor de opleiding VMBO-BB-KB HBR-ZW

B03.13.20 vakkenpakketen VMBO-BB LWT HBR-ZW

Regel Een pakket bevat altijd alle vereiste onderdelen indien aan alle volgende voorwaarden is voldaan:

- de vakkencombinatie voor de opleiding bevat alle vereiste vakken voor de opleiding VMBO-BB LWT HBR-ZW
- ieder beroepsgericht vak van de vakkencombinatie voor de opleiding is van het niveau VMBO-BB of VMBO-KB
- ieder algemeen vormend vak van de vakkencombinatie voor de opleiding is van het niveau VMBO-BB, VMBO-KB, VMBO-GL, VMBO-TL, HAVO of VWO
- het pakket bevat geen resultaat dat meerdere keren voorkomt in het pakket

Status Nieuw

Begindatum
geldigheid 1-8-2025

Maakt
gebruik van B03.13.21 vakkencombinatie voor de opleiding VMBO-BB LWT HBR-ZW



**B03.13.21 vakkencombinatie voor de opleiding VMBO-BB LWT HBR-ZW**

Regel Een vakkencombinatie voor de opleiding bevat altijd alle vereiste vakken voor de opleiding VMBO-BB LWT BWI-PIEHBR-ZW indien aan alle volgende voorwaarden is voldaan:

- de vakkencombinatie voor het gemeenschappelijk deel van de opleiding bevat alle vereiste vakken voor het gemeenschappelijk deel van de opleiding VMBO-BB LWT
- de vakkencombinatie voor het profieldeel van de opleiding bevat alle vereiste vakken voor het profieldeel van de opleiding VMBO-BB LWT HBR-ZW
- de vakkencombinatie voor het vrije deel van de opleiding voldoet aan alle voorwaarden voor het vrije deel van de opleiding VMBO-BB /-KB HBR-ZW
- de vakkencombinatie voor de bijlage bij de cijferlijst voor de opleiding voldoet aan de voorwaarde rekenen VO

Status Nieuw

Begindatum 1-8-2025
geldigheid

Maakt B03.00.02 gemeenschappelijk deel VMBO-BB LWT
gebruik van B03.13.22 vakkencombinatie voor het profieldeel van de opleiding VMBO-BB LWT HBR-ZW
B03.13.04 vakkencombinatie voor het vrije deel van de opleiding VMBO-BB / -KB HBR-ZW
B07.00.01 voorwaarde rekenen VMBO VO

Wordt B03.13.20 vakkenpakketeisen VMBO-BB LWT HBR-ZW
gebruikt door

B03.13.22 vakkencombinatie voor het profieldeel van de opleiding VMBO-BB LWT HBR-ZW

Regel Een vakkencombinatie voor het profieldeel van de opleiding bevat altijd alle vereiste vakken voor het profieldeel van de opleiding VMBO-BB LWT HBR-ZW indien ten minste één vak van de vakkencombinatie voor het profieldeel van de opleiding is gelijk aan horeca, bakken en recreatie / zorg en welzijn

Status Nieuw

Begindatum 1-8-2025
geldigheid

Wordt B03.13.21 vakkencombinatie voor de opleiding VMBO-BB LWT HBR-ZW
gebruikt door





B03.13.10 vakkenpakkeisen VMBO-KB HBR-ZW

Regel Een pakket bevat altijd alle vereiste onderdelen indien aan alle volgende voorwaarden is voldaan:

- de vakkencombinatie voor de opleiding bevat alle vereiste vakken voor de opleiding VMBO-BB / -KB HBR-ZW
- ieder algemeen vormend vak van de vakkencombinatie voor de opleiding is van het niveau VMBO-KB, VMBO-GL, VMBO-TL, HAVO of VWO
- ieder beroepsgericht vak van de vakkencombinatie voor de opleiding is van het niveau VMBO-KB
- het pakket bevat geen resultaat dat meerdere keren voorkomt in het pakket

Status Nieuw

**Begindatum
geldigheid** 1-8-2025

**Maakt
gebruik van** B03.13.02 vakkencombinatie voor de opleiding VMBO-BB-KB HBR-ZW





5 Vakkenpakketcontrole VMBO GL

5.1 Signaalmeldingen

Bedrijfsregel	Signaalmelding
B05.00.03	Signaalcode: VMBO_GL_gemeenschappelijk_deel_onjuist Signaaltekst: Het gemeenschappelijk deel bevat niet de juiste vakken.
B05.01.03	Signaalcode: VMBO_GL_BWI_profieldeel_vakken_onjuist Signaaltekst: Het profieldeel bevat niet de juiste vakken.
B05.01.03	Signaalcode: VMBO_GL_BWI_profieldeel_vak_niet_toegestaan Signaaltekst: Het profieldeel bevat een of meerdere niet-toegestane vakken.
B05.01.04	Signaalcode: VMBO_GL_BWI_profielvakken_beroep_praktijkgericht_onjuist Signaaltekst: Het profieldeel bevat niet de juiste vakken.
B05.01.08	Signaalcode: VMBO_GL_BWI_vrije_deel_profielmodule_niet_toegestaan Signaaltekst: Het vrije deel bevat profielmodules van het aangeleverde profiel.
B05.02.03	Signaalcode: VMBO_GL_PIE_profieldeel_vakken_onjuist Signaaltekst: Het profieldeel bevat niet de juiste vakken.
B05.02.03	Signaalcode: VMBO_GL_PIE_profieldeel_vak_niet_toegestaan Signaaltekst: Het profieldeel bevat een of meer niet-toegestane vakken.
B05.02.04	Signaalcode: VMBO_GL_PIE_profielvakken_beroep_praktijkgericht_onjuist Signaaltekst: Het profieldeel bevat niet de juiste vakken.
B05.02.08	Signaalcode: VMBO_GL_PIE_vrije_deel_profielmodule_niet_toegestaan Signaaltekst: Het vrije deel bevat profielmodules van het aangeleverde profiel.
B05.03.03	Signaalcode: VMBO_GL_MTRANS_profieldeel_vakken_onjuist Signaaltekst: Het profieldeel bevat niet de juiste vakken.
B05.03.03	Signaalcode: VMBO_GL_MTRANS_profieldeel_vak_niet_toegestaan Signaaltekst: Het profieldeel bevat een of meer niet-toegestane vakken.
B05.03.04	Signaalcode: VMBO_GL_MTRANS_profielvakken_beroep_praktijkgericht_onjuist Signaaltekst: Het profieldeel bevat niet de juiste vakken.
B05.03.08	Signaalcode: VMBO_GL_MTRANS_vrije_deel_profielmodule_niet_toegestaan Signaaltekst: Het vrije deel bevat profielmodules van het aangeleverde profiel.
B05.04.03	Signaalcode: VMBO_GL_MVI_profieldeel_vakken_onjuist Signaaltekst: Het profieldeel bevat niet de juiste vakken.





B05.04.03	Signaalcode: VMBO_GL_MVI_profieldeel_vak_niet_toegestaan Signaaltekst: Het profieldeel bevat een of meer niet-toegestane vakken.
B05.04.04	Signaalcode: VMBO_GL_MVI_profielvakken_beroep_praktijkgericht_onjuist Signaaltekst: Het profieldeel bevat niet de juiste vakken.
B05.04.08	Signaalcode: VMBO_GL_MVI_vrije_deel_profielmodule_niet_toegestaan Signaaltekst: Het vrije deel bevat profielmodules van het aangeleverde profiel.
B05.05.03	Signaalcode: VMBO_GL_MTECH_profieldeel_vakken_onjuist Signaaltekst: Het profieldeel bevat niet de juiste vakken.
B05.05.03	Signaalcode: VMBO_GL_MTECH_profieldeel_vak_niet_toegestaan Signaaltekst: Het profieldeel bevat een of meer niet-toegestane vakken.
B05.05.04	Signaalcode: VMBO_GL_MTECH_profielvakken_beroep_praktijkgericht_onjuist Signaaltekst: Het profieldeel bevat niet de juiste vakken.
B05.05.08	Signaalcode: VMBO_GL_MTECH_vrije_deel_profielmodule_niet_toegestaan Signaaltekst: Het vrije deel bevat profielmodules van het aangeleverde profiel.
B05.06.03	Signaalcode: VMBO_GL_ZW_profieldeel_vak_niet_toegestaan Signaaltekst: Het profieldeel bevat een of meerdere niet-toegestane vakken.
B05.06.03	Signaalcode: VMBO_GL_ZW_profieldeel_vakken_onjuist Signaaltekst: Het profieldeel bevat niet de juiste vakken.
B05.06.04	Signaalcode: VMBO_GL_ZW_profielvakken_beroep_praktijkgericht_onjuist Signaaltekst: Het profieldeel bevat niet de juiste vakken.
B05.06.06	Signaalcode: VMBO_GL_ZW_profieldeel_profielkeuzevak_onjuist Signaaltekst: Het profieldeel voldoet niet aan de voorwaarde voor het profielkeuzevak.
B05.06.08	Signaalcode: VMBO_GL_ZW_vrije_deel_profielmodule_niet_toegestaan Signaaltekst: Het vrije deel bevat profielmodules van het aangeleverde profiel.
B05.07.03	Signaalcode: VMBO_GL_EO_profieldeel_vak_niet_toegestaan Signaaltekst: Het profieldeel bevat een of meerdere niet-toegestane vakken.
B05.07.03	Signaalcode: VMBO_GL_EO_profieldeel_vakken_onjuist Signaaltekst: Het profieldeel bevat niet de juiste vakken.
B05.07.04	Signaalcode: VMBO_GL_EO_profielvakken_beroep_praktijkgericht_onjuist Signaaltekst: Het profieldeel bevat niet de juiste vakken.
B05.07.06	Signaalcode: VMBO_GL_EO_profieldeel_profielkeuzevak_onjuist Signaaltekst: Het profieldeel voldoet niet aan de voorwaarde voor het profielkeuzevak.





B05.07.11	Signaalcode: VMBO_GL_profieldeel_vak_niet_toegestaan Signaaltekst: Het profieldeel bevat een of meerdere niet-toegestane vakken.
B05.07.08	Signaalcode: VMBO_GL_EO_vrije_deel_profielmodule_niet_toegestaan Signaaltekst: Het vrije deel bevat profielmodules van het aangeleverde profiel.
B05.08.03	Signaalcode: VMBO_GL_HBR_profieldeel_vak_niet_toegestaan Signaaltekst: Het profieldeel bevat een of meerdere niet-toegestane vakken.
B05.08.03	Signaalcode: VMBO_GL_HBR_profieldeel_vakken_onjuist Signaaltekst: Het profieldeel bevat niet de juiste vakken.
B05.08.04	Signaalcode: VMBO_GL_HBR_profielvakken_beroep_praktijkgericht_onjuist Signaaltekst: Het profieldeel bevat niet de juiste vakken.
B05.08.06	Signaalcode: VMBO_GL_HBR_profieldeel_profielkeuzevak_onjuist Signaaltekst: Het profieldeel voldoet niet aan de voorwaarde voor het profielkeuzevak.
B05.08.08	Signaalcode: VMBO_GL_HBR_vrije_deel_profielmodule_niet_toegestaan Signaaltekst: Het vrije deel bevat profielmodules van het aangeleverde profiel.
B05.09.03	Signaalcode: VMBO_GL_G_profieldeel_vak_niet_toegestaan Signaaltekst: Het profieldeel bevat een of meerdere niet-toegestane vakken.
B05.09.03	Signaalcode: VMBO_GL_G_profieldeel_vakken_onjuist Signaaltekst: Het profieldeel bevat niet de juiste vakken.
B05.09.04	Signaalcode: VMBO_GL_G_profielvakken_beroep_praktijkgericht_onjuist Signaaltekst: Het profieldeel bevat niet de juiste vakken.
B05.09.06	Signaalcode: VMBO_GL_G_profieldeel_profielkeuzevak_onjuist Signaaltekst: Het profieldeel voldoet niet aan de voorwaarde voor het profielkeuzevak.
B05.09.08	Signaalcode: VMBO_GL_G_vrije_deel_profielmodule_niet_toegestaan Signaaltekst: Het vrije deel bevat profielmodules van het aangeleverde profiel.
B05.10.03	Signaalcode: VMBO_GL_DP_profieldeel_vak_niet_toegestaan Signaaltekst: Het profieldeel bevat een of meerdere niet-toegestane vakken.
B05.10.03	Signaalcode: VMBO_GL_DP_profieldeel_vakken_onjuist Signaaltekst: Het profieldeel bevat niet de juiste vakken.
B05.10.04	Signaalcode: VMBO_GL_DP_profielvakken_beroep_praktijkgericht_onjuist Signaaltekst: Het profieldeel bevat niet de juiste vakken.
B05.10.06	Signaalcode: VMBO_GL_DP_profieldeel_profielkeuzevak_onjuist Signaaltekst: Het profieldeel voldoet niet aan de voorwaarde voor het profielkeuzevak.





B05.10.08	Signaalcode: VMBO_GL_DP_vrije_deel_profielmodule_niet_toegestaan Signaaltekst: Het vrije deel bevat profielmodules van het aangeleverde profiel.
B05.01.01; B05.02.01; B05.03.01; B05.04.01; B05.05.01; B05.06.01; B05.07.01; B05.08.01 ; B05.09.01; B05.10.01; B05.11.01; B05.12.01; B05.13.01;	Signaalcode: VMBO_GL_profielwerkstuk_ontbreekt Signaaltekst: Het vakkenpakket bevat geen profielwerkstuk.
B05.01.01; B05.02.01; B05.03.01; B05.04.01; B05.05.01; B05.06.01; B05.07.01; B05.08.01 ; B05.09.01; B05.10.01; B05.11.01; B05.12.01; B05.13.01;	Signaalcode: VMBO_GL_resultaat_niveau_niet_toegestaan Signaaltekst: Het vakkenpakket bevat resultaten waarvan het niveau niet toegestaan is.
B05.11.10; B05.11.10; B05.12.10; B05.13.10	Signaalcode: VMBO_GL_vrije_deel_aantal_beroepsgerichte_vakken_onjuist Signaaltekst: Het vakkenpakket bevat te weinig beroepsgerichte vakken.
B05.11.10; B05.11.10; B05.12.10;	Signaalcode: VMBO_GL_vrije_deel_aantal_algemeen_vormende_vakken_onjuist Signaaltekst: Het vakkenpakket bevat te weinig algemeen vormende vakken.





B05.13.10	
B07.00.01	Signaalcode: VMBO_VO_voorwaarde_rekenen_onjuist Signaaltekst: De vakkencombinatie of bijlage voldoen niet aan de voorwaarde voor rekenen
B07.00.02	Signaalcode: VMBO_VAVO_voorwaarde_rekenen_onjuist Signaaltekst: De vakkencombinatie of bijlage voldoen niet aan de voorwaarde voor rekenen
B05.11.03	- Signaalcode: VMBO_GL_BWI_PIE_profieldeel_vakken_onjuist - Signaaltekst: Het profieldeel bevat niet de juiste vakken.
B05.01.10; B05.02.10; B05.03.10; B05.04.10; B05.05.10; B05.06.10; B05.07.10; B05.08.10; B05.09.10; B05.10.10; B05.11.10; B05.12.10; B05.13.10	- Signaalcode: VMBO_GL_vrije_deel_niet_praktijk_algemeen_vormend_vak_mist - Signaaltekst: Het vakkenpakket bevat te weinig algemeen vormende vakken die niet praktijkgericht zijn.
B05.12.03;	- Signaalcode: VMBO_GL_BWI-PIE-MTR_profieldeel_vakken_onjuist. - Signaaltekst: Het profieldeel bevat niet de juiste vakken.
B05.01.01; B05.02.01; B05.03.01; B05.04.01; B05.05.01; B05.06.01; B05.07.01; B05.08.01 ; B05.09.01; B05.10.01; B05.11.01;	- Signaalcode: VMBO_resultaat_niet_uniek - Signaaltekst: Het vakkenpakket bevat een resultaat met een vakcode die meerdere keren voorkomt.





B05.12.01;
B05.13.01;





5.2 Koppeling met opleiding

Hieronder wordt aangegeven welke hoofdregel gecontroleerd wordt bij elk profiel.

Profiel	Opleidings- codes	Uit te voeren vakkenpakketcontrole regel:
VMBO-GL bouwen, wonen en interieur LWOO-GL bouwen, wonen en interieur	6031 6075	B05.01.01 vakkenpakketen VMBO-GL bouwen, wonen en interieur
VMBO-GL produceren, installeren en energie LWOO-GL produceren, installeren en energie	6131 6175	B05.02.01 vakkenpakketen VMBO-GL produceren, installeren en energie
VMBO-GL mobiliteit en transport LWOO-GL mobiliteit en transport	6231 6275	B05.03.01 vakkenpakketen VMBO-GL mobiliteit en transport
VMBO-GL media, vormgeving en ict LWOO-GL media, vormgeving en ict	6331 6375	B05.04.01 vakkenpakketen VMBO-GL media, vormgeving en ict
VMBO-GL economie en ondernemen LWOO-GL economie en ondernemen	6431, 6475	B05.07.01 vakkenpakketen VMBO-GL economie en ondernemen
VMBO-GL horeca, bakkerij en recreatie LWOO-GL horeca, bakkerij en recreatie	6531 6575	B05.08.01 vakkenpakketen VMBO-GL horeca, bakkerij en recreatie
VMBO-GL zorg en welzijn LWOO-GL zorg en welzijn	6631 6675	B05.06.01 vakkenpakketen VMBO-GL zorg en welzijn
VMBO-GL groen LWOO-GL groen	6731 6775	B05.09.01 vakkenpakketen VMBO-GL groen
VMBO-GL maritiem en techniek LWOO-GL maritiem en techniek	6831 6875	B05.05.01 vakkenpakketen VMBO-GL maritiem en techniek
VMBO-GL dienstverlening en producten LWOO-GL dienstverlening en producten	6931 6975	B05.10.01 vakkenpakketen VMBO-GL dienstverlening en producten
VMBO-GL BWI PIE LWOO-GL BWI PIE	8013 8016	B05.11.01 vakkenpakketen VMBO-GL BWI-PIE
VMBO-GL BWI PIE MTR LWOO-GL BWI PIE MTR	8023 8026	B05.12.01 vakkenpakketen VMBO-GL BWI-PIE-MTR
VMBO-GL HBR ZW LWOO-GL HBR ZW	8033 8036	B05.13.01 vakkenpakketen VMBO-GL HBR-ZW

Er wordt geen vakkenpakketcontrole uitgevoerd voor elke opleiding van het niveau VMBO-GL die niet in deze lijst genoemd is.



5.3 Diagrammen VMBO-GL 5.3.1 VMBO-GL Bouwen, Wonen en Interieur

OS VMBO-GL Bouwen, Wonen en Interieur

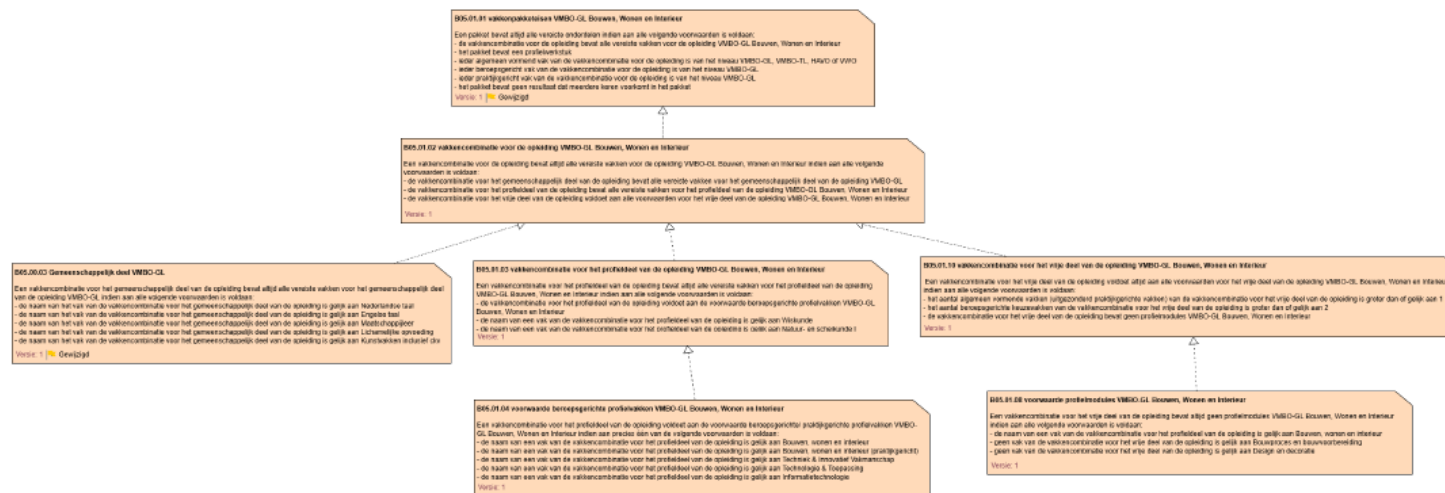



5.3.2 VMBO-GL Produceren, Installeren en Energie OS VMBO-GL Produceren, Installeren en Energie

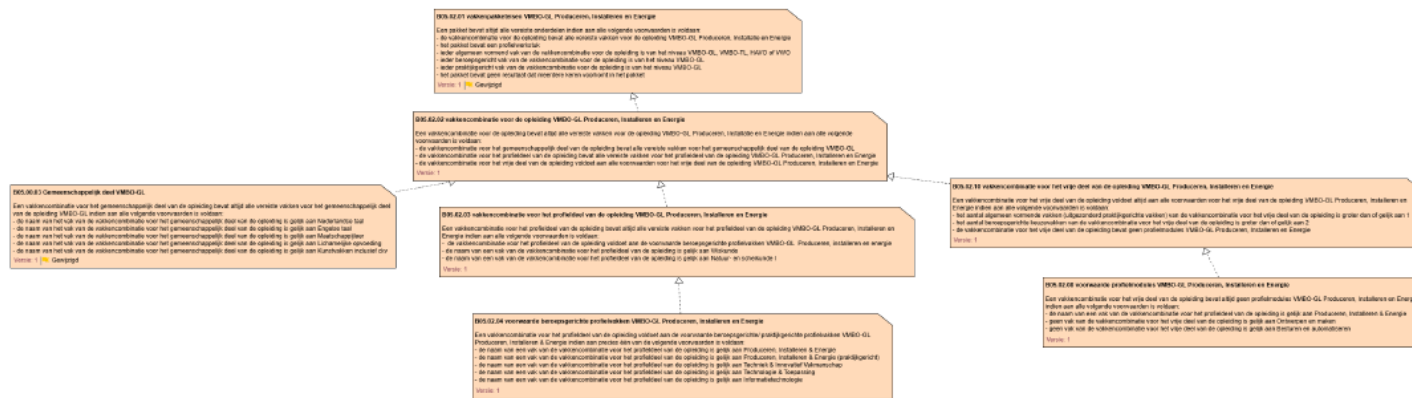



5.3.4 VMBO-GL Media, Vormgeving en ICT

OS VMBO-GL Media, Vormgeving en ICT

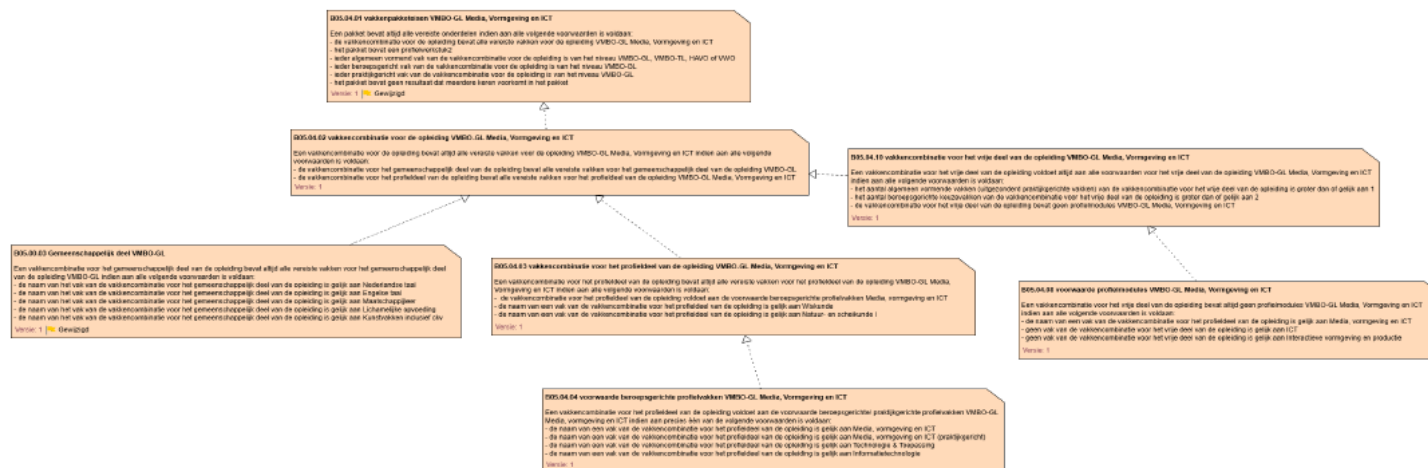



5.3.5 VMBO-GL Maritiem en Techniek

OS VMBO-GL Maritiem en Techniek

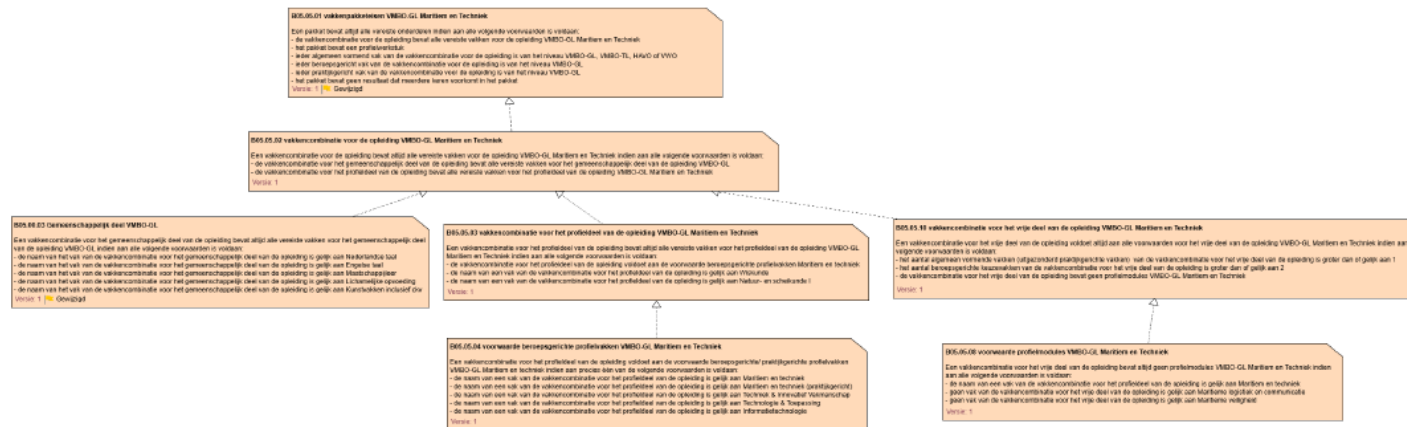



5.3.7 VMBO-GL Economie en Ondernemen

OS VMBO-GL Economie en Ondernemen

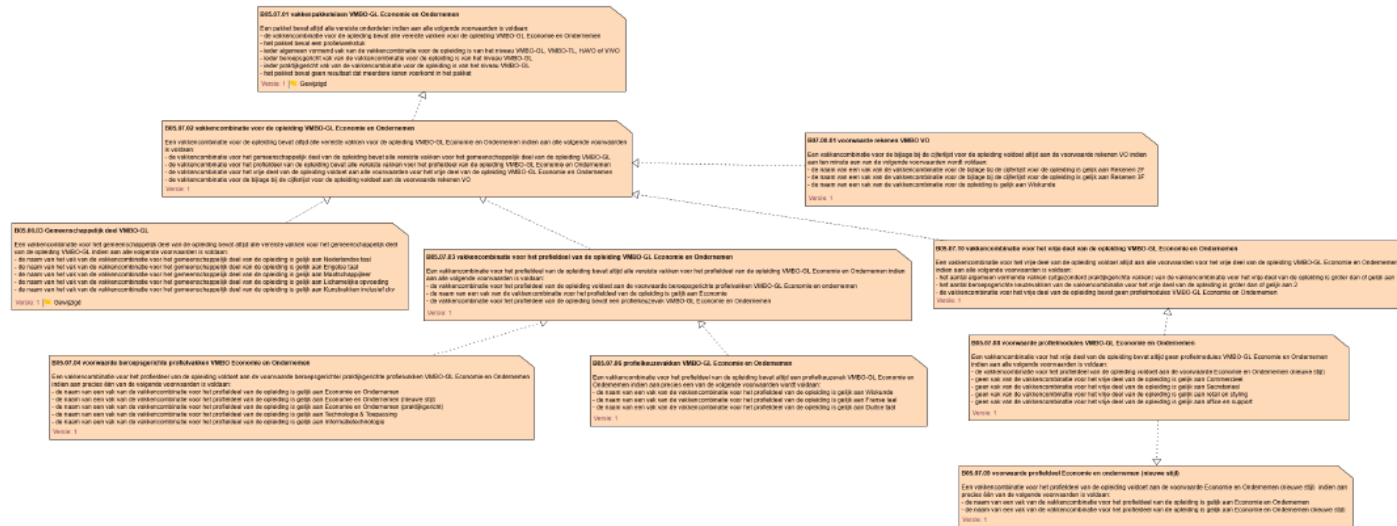



5.3.8 VMBO-GL Horeca, Bakkerij en Recreatie

OS VMBO-GL Horeca, Bakkerij en Recreatie

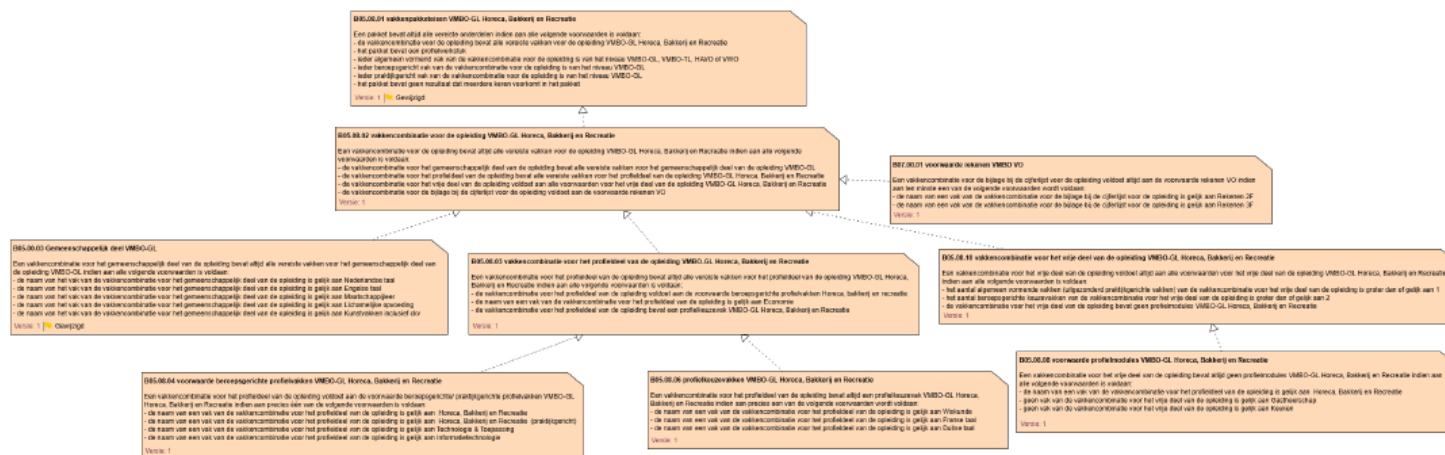



5.3.9 VMBO-GL Groen

OS VMBO-GL Groen

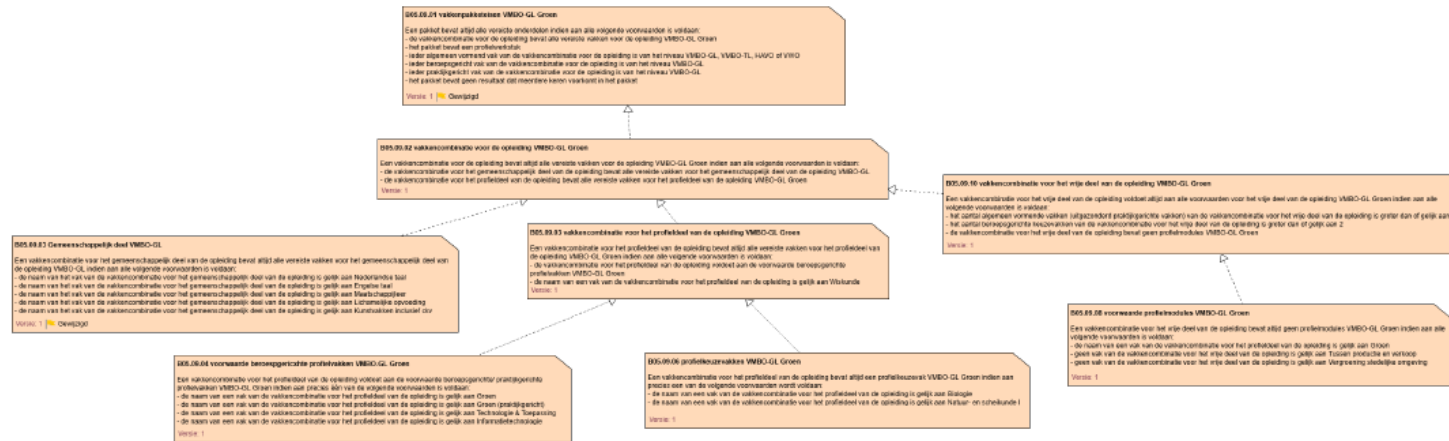



5.3.10 VMBO-GL Dienstverlening en Producten

OS VMBO-GL Dienstverlening en Producten

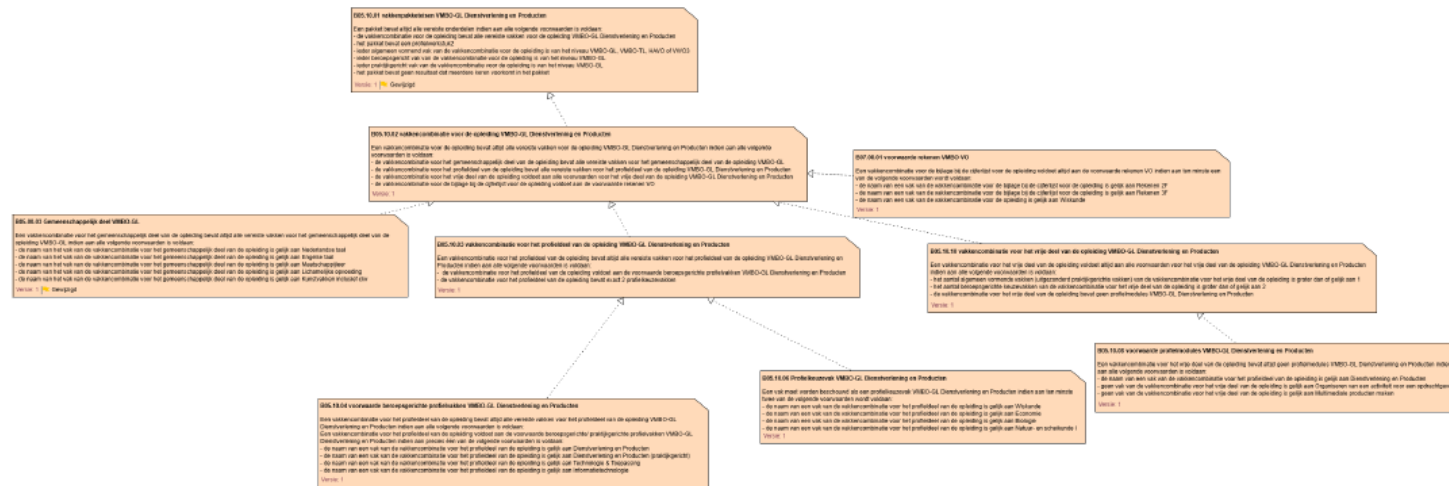



5.3.11 VMBO-GL Bouwen, wonen en interieur en Producteren, installeren en energie (BWI-PIE)

OS VMBO-GL BWI-PIE

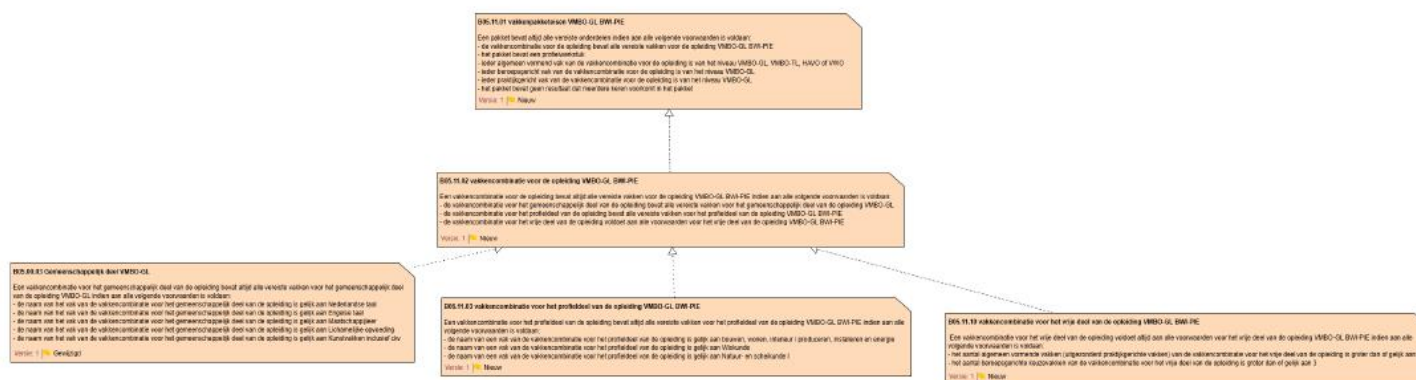



5.3.13 VMBO-GL Horeca, Bakkerij en recreatie en Zorg en welzijn (HBR-ZW)

OS VMBO-GL HBR-ZW

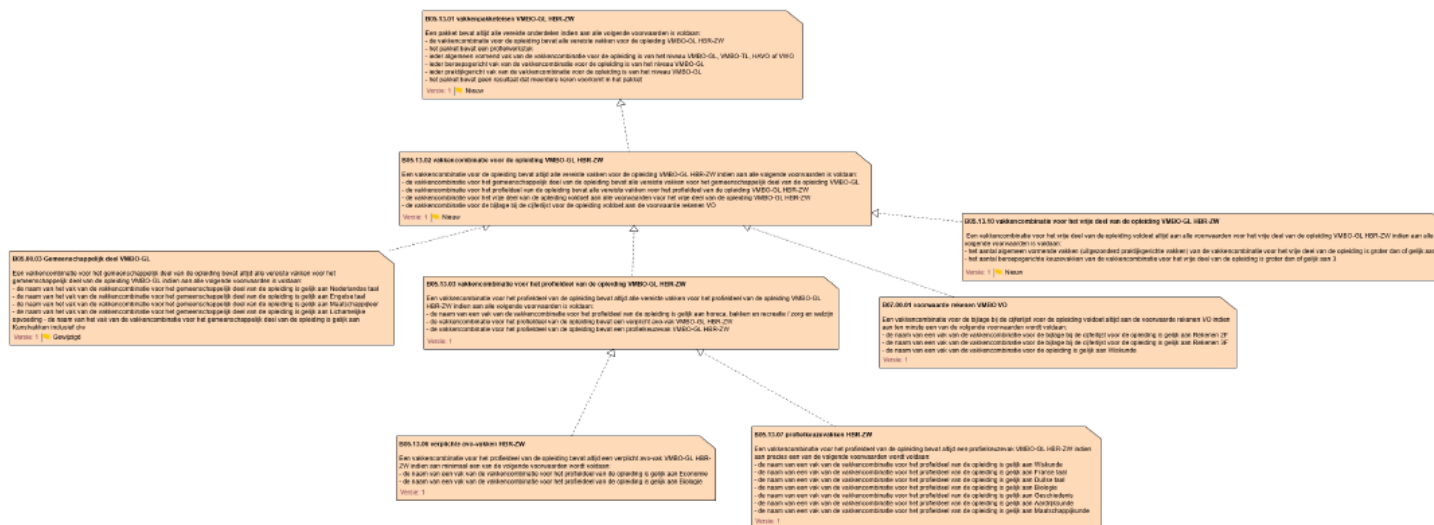



5.4 Bedrijfsregels vakkenpakket VMBO-GL

Naam:	B05.00.03 gemeenschappelijk deel VMBO-GL
Regel:	Een vakkencombinatie voor het gemeenschappelijk deel van de opleiding bevat altijd alle vereiste vakken voor het gemeenschappelijk deel van de opleiding VMBO-GL indien aan alle volgende voorwaarden is voldaan: <ul style="list-style-type: none">- de naam van het vak van de vakkencombinatie voor het gemeenschappelijk deel van de opleiding is gelijk aan Nederlandse taal- de naam van het vak van de vakkencombinatie voor het gemeenschappelijk deel van de opleiding is gelijk aan Engelse taal- de naam van het vak van de vakkencombinatie voor het gemeenschappelijk deel van de opleiding is gelijk aan Maatschappijleer- de naam van het vak van de vakkencombinatie voor het gemeenschappelijk deel van de opleiding is gelijk aan Lichamelijke opvoeding- de naam van het vak van de vakkencombinatie voor het gemeenschappelijk deel van de opleiding is gelijk aan Kunstvakken inclusief ckv
Status:	Gewijzigd
Begindatum geldigheid:	01-08-2019
Einddatum geldigheid:	
Gebruikt door:	(B05.03.02) (B05.08.02) (B05.10.02) (B05.09.02) (B05.05.02) (B05.02.02) (B05.06.02) (B05.04.02) (B05.07.02) (B05.01.02)





Naam:	B05.01.01 vakkenpakketen VMBO-GL Bouwen, Wonen en Interieur
Regel:	Een pakket bevat altijd alle vereiste onderdelen indien aan alle volgende voorwaarden is voldaan: - de vakkencombinatie voor de opleiding bevat alle vereiste vakken voor de opleiding VMBO-GL Bouwen, Wonen en Interieur (B05.01.02) - het pakket bevat een profielwerkstuk - ieder algemeen vormend vak van de vakkencombinatie voor de opleiding is van het niveau VMBO-GL, VMBO-TL, HAVO of VWO - ieder beroepsgericht vak van de vakkencombinatie voor de opleiding is van het niveau VMBO-GL - ieder praktijkgericht vak van de vakkencombinatie voor de opleiding is van het niveau VMBO-GL - het pakket bevat geen resultaat dat meerdere keren voorkomt in het pakket
Status:	Gevalideerd
Begindatum geldigheid:	01-08-2019
Einddatum geldigheid:	
Gebruikt door:	

Naam:	B05.01.02 vakkencombinatie voor de opleiding VMBO-GL Bouwen, Wonen en Interieur
Regel:	Een vakkencombinatie voor de opleiding bevat altijd alle vereiste vakken voor de opleiding VMBO-GL Bouwen, Wonen en Interieur indien aan alle volgende voorwaarden is voldaan: - de vakkencombinatie voor het gemeenschappelijk deel van de opleiding bevat alle vereiste vakken voor het gemeenschappelijk deel van de opleiding VMBO-GL (B05.00.03) - de vakkencombinatie voor het profieldeel van de opleiding bevat alle vereiste vakken voor het profieldeel van de opleiding VMBO-GL Bouwen, Wonen en Interieur (B05.01.03) - de vakkencombinatie voor het vrije deel van de opleiding voldoet aan alle voorwaarden voor het vrije deel van de opleiding VMBO-GL Bouwen, Wonen en Interieur (B05.01.10)
Status:	Gevalideerd
Begindatum geldigheid:	01-01-2000
Einddatum geldigheid:	
Gebruikt door:	(B05.01.01)





Naam:	B05.01.03 vakkencombinatie voor het profieldeel van de opleiding VMBO-GL Bouwen, Wonen en Interieur
Regel:	Een vakkencombinatie voor het profieldeel van de opleiding bevat altijd alle vereiste vakken voor het profieldeel van de opleiding VMBO-GL Bouwen, Wonen en Interieur indien aan alle volgende voorwaarden is voldaan: - de vakkencombinatie voor het profieldeel van de opleiding voldoet aan de voorwaarde beroepsgerichte profielvakken VMBO-GL Bouwen, Wonen en Interieur - de naam van een vak van de vakkencombinatie voor het profieldeel van de opleiding is gelijk aan Wiskunde - de naam van een vak van de vakkencombinatie voor het profieldeel van de opleiding is gelijk aan Natuur- en scheikunde I
Status:	Gevalideerd
Begindatum geldigheid:	01-08-2024
Einddatum geldigheid:	
Gebruikt door:	(B05.01.02)

Naam:	B05.01.04 voorwaarde beroepsgerichte profielvakken VMBO-GL Bouwen, Wonen en Interieur
Regel:	Een vakkencombinatie voor het profieldeel van de opleiding voldoet aan de voorwaarde beroepsgerichte/ praktijkgerichte profielvakken VMBO-GL Bouwen, Wonen en Interieur indien aan precies één van de volgende voorwaarden is voldaan: - de naam van een vak van de vakkencombinatie voor het profieldeel van de opleiding is gelijk aan Bouwen, wonen en interieur - de naam van een vak van de vakkencombinatie voor het profieldeel van de opleiding is gelijk aan Bouwen, wonen en interieur (praktijkgericht) - de naam van een vak van de vakkencombinatie voor het profieldeel van de opleiding is gelijk aan Techniek & Innovatief Vakmanschap - de naam van een vak van de vakkencombinatie voor het profieldeel van de opleiding is gelijk aan Technologie & Toepassing - de naam van een vak van de vakkencombinatie voor het profieldeel van de opleiding is gelijk aan Informatietechnologie
Status:	Gevalideerd
Begindatum geldigheid:	01-08-2024
Einddatum geldigheid:	
Gebruikt door:	(B05.01.03)





Naam:	B05.01.08 voorwaarde profielmodules VMBO-GL Bouwen, Wonen en Interieur
Regel:	Een vakkencombinatie voor het vrije deel van de opleiding bevat altijd geen profielmodules VMBO-GL Bouwen, Wonen en Interieur indien aan alle volgende voorwaarden is voldaan: - de naam van een vak van de vakkencombinatie voor het profieldeel van de opleiding is gelijk aan Bouwen, wonen en interieur - geen vak van de vakkencombinatie voor het vrije deel van de opleiding is gelijk aan Bouwproces en bouwvoorbereiding - geen vak van de vakkencombinatie voor het vrije deel van de opleiding is gelijk aan Design en decoratie
Status:	Gevalideerd
Begindatum geldigheid:	01-08-2024
Einddatum geldigheid:	
Gebruikt door:	(B05.01.10)





Naam:	B05.01.10 vakkencombinatie voor het vrije deel van de opleiding VMBO-GL Bouwen, Wonen en Interieur
Regel:	Een vakkencombinatie voor het vrije deel van de opleiding voldoet altijd aan alle voorwaarden voor het vrije deel van de opleiding VMBO-GL Bouwen, Wonen en Interieur indien aan alle volgende voorwaarden is voldaan: - het aantal algemeen vormende vakken (uitgezonderd praktijkgerichte vakken) van de vakkencombinatie voor het vrije deel van de opleiding is groter dan of gelijk aan 1 - het aantal beroepsgerichte keuzevakken van de vakkencombinatie voor het vrije deel van de opleiding is groter dan of gelijk aan 2 - de vakkencombinatie voor het vrije deel van de opleiding bevat geen profielmodules VMBO-GL Bouwen, Wonen en Interieur (B05.01.08)
Status:	Gevalideerd
Begindatum geldigheid:	01-01-2024
Einddatum geldigheid:	
Gebruikt door:	(B05.01.02)

Naam:	B05.02.01 vakkenpakketen VMBO-GL Produceren, Installeren en Energie
Regel:	Een pakket bevat altijd alle vereiste onderdelen indien aan alle volgende voorwaarden is voldaan: - de vakkencombinatie voor de opleiding bevat alle vereiste vakken voor de opleiding VMBO-GL Produceren, Installatie en Energie (B05.02.02) - het pakket bevat een profielwerkstuk - ieder algemeen vormend vak van de vakkencombinatie voor de opleiding is van het niveau VMBO-GL, VMBO-TL, HAVO of VWO - ieder beroepsgericht vak van de vakkencombinatie voor de opleiding is van het niveau VMBO-GL - ieder praktijkgericht vak van de vakkencombinatie voor de opleiding is van het niveau VMBO-GL - het pakket bevat geen resultaat dat meerdere keren voorkomt in het pakket
Status:	Gevalideerd
Begindatum geldigheid:	01-08-2019
Einddatum geldigheid:	
Gebruikt door:	





Naam:	B05.02.02 vakkencombinatie voor de opleiding VMBO-GL Produceren, Installeren en Energie
Regel:	Een vakkencombinatie voor de opleiding bevat altijd alle vereiste vakken voor de opleiding VMBO-GL Produceren, Installatie en Energie indien aan alle volgende voorwaarden is voldaan: <ul style="list-style-type: none">- de vakkencombinatie voor het gemeenschappelijk deel van de opleiding bevat alle vereiste vakken voor het gemeenschappelijk deel van de opleiding VMBO-GL (B05.00.03)- de vakkencombinatie voor het profieldeel van de opleiding bevat alle vereiste vakken voor het profieldeel van de opleiding VMBO-GL Produceren, Installeren en Energie (B05.02.03)- de vakkencombinatie voor het vrije deel van de opleiding voldoet aan alle voorwaarden voor het vrije deel van de opleiding VMBO-GL Produceren, Installeren en Energie (B05.02.10)
Status:	Gevalideerd
Begindatum geldigheid:	01-01-2000
Einddatum geldigheid:	
Gebruikt door:	(B05.02.01)

Naam:	B05.02.03 vakkencombinatie voor het profieldeel van de opleiding VMBO-GL Produceren, Installeren en Energie
Regel:	Een vakkencombinatie voor het profieldeel van de opleiding bevat altijd alle vereiste vakken voor het profieldeel van de opleiding VMBO-GL Produceren, Installeren en Energie indien aan alle volgende voorwaarden is voldaan: <ul style="list-style-type: none">- de vakkencombinatie voor het profieldeel van de opleiding voldoet aan de voorwaarde beroepsgerichte profielvakken VMBO-GL Produceren, installeren en energie- de naam van een vak van de vakkencombinatie voor het profieldeel van de opleiding is gelijk aan Wiskunde- de naam van een vak van de vakkencombinatie voor het profieldeel van de opleiding is gelijk aan Natuur- en scheikunde I
Status:	Gevalideerd
Begindatum geldigheid:	01-08-2024
Einddatum geldigheid:	
Gebruikt door:	(B05.02.02)





Naam: B05.02.04 voorwaarde beroepsgerichte profielvakken VMBO-GL Produceren, installeren en energie

Regel: Een vakkencombinatie voor het profieldeel van de opleiding voldoet aan de voorwaarde beroepsgerichte/ praktijkgerichte profielvakken VMBO-GL Produceren, installeren en energie indien aan precies één van de volgende voorwaarden is voldaan:

- de naam van een vak van de vakkencombinatie voor het profieldeel van de opleiding is gelijk aan Produceren, installeren en energie
- de naam van een vak van de vakkencombinatie voor het profieldeel van de opleiding is gelijk aan Produceren, installeren en energie (praktijkgericht)
- de naam van een vak van de vakkencombinatie voor het profieldeel van de opleiding is gelijk aan Techniek & Innovatief Vakmanschap
- de naam van een vak van de vakkencombinatie voor het profieldeel van de opleiding is gelijk aan Technologie & Toepassing
- de naam van een vak van de vakkencombinatie voor het profieldeel van de opleiding is gelijk aan Informatietechnologie

Status: Gevalideerd

Begindatum geldigheid: 01-08-2024

Einddatum geldigheid:

Gebruikt door: [\(B05.02.03\)](#)

Naam: B05.02.08 voorwaarde profielmodules VMBO-GL Produceren, Installeren en Energie

Regel: Een vakkencombinatie voor het vrije deel van de opleiding bevat altijd geen profielmodules VMBO-GL Produceren, Installeren en Energie indien aan alle volgende voorwaarden is voldaan:

- de naam van een vak van de vakkencombinatie voor het profieldeel van de opleiding is gelijk aan Produceren, Installeren & Energie
- geen vak van de vakkencombinatie voor het vrije deel van de opleiding is gelijk aan Ontwerpen en maken
- geen vak van de vakkencombinatie voor het vrije deel van de opleiding is gelijk aan Besturen en automatiseren

Status: Gevalideerd

Begindatum geldigheid: 01-08-2024

Einddatum geldigheid:

Gebruikt door: [\(B05.02.10\)](#)





Naam:	B05.02.10 vakkencombinatie voor het vrije deel van de opleiding VMBO-GL Produceren, Installeren en Energie
Regel:	Een vakkencombinatie voor het vrije deel van de opleiding voldoet altijd aan alle voorwaarden voor het vrije deel van de opleiding VMBO-GL Produceren, Installeren en Energie indien aan alle volgende voorwaarden is voldaan: - het aantal algemeen vormende vakken (uitgezonderd praktijkgerichte vakken) van de vakkencombinatie voor het vrije deel van de opleiding is groter dan of gelijk aan 1 - het aantal beroepsgerichte keuzevakken van de vakkencombinatie voor het vrije deel van de opleiding is groter dan of gelijk aan 2 - de vakkencombinatie voor het vrije deel van de opleiding bevat geen profielmodules VMBO-GL Produceren, Installeren en Energie (B05.02.08)
Status:	Gevalideerd
Begindatum geldigheid:	01-08-2024
Einddatum geldigheid:	
Gebruikt door:	(B05.02.02)





Naam:	B05.03.01 vakkenpakket eisen VMBO-GL Mobiliteit en Transport
Regel:	Een pakket bevat altijd alle vereiste onderdelen indien aan alle volgende voorwaarden is voldaan: <ul style="list-style-type: none">- de vakkencombinatie voor de opleiding bevat alle vereiste vakken voor de opleiding VMBO-GL Mobiliteit en Transport (B05.03.02)- het pakket bevat een profielwerkstuk- ieder algemeen vormend vak van de vakkencombinatie voor de opleiding is van het niveau VMBO-GL, VMBO-TL, HAVO of VWO- ieder beroepsgericht vak van de vakkencombinatie voor de opleiding is van het niveau VMBO-GL- ieder praktijkgericht vak van de vakkencombinatie voor de opleiding is van het niveau VMBO-GL- het pakket bevat geen resultaat dat meerdere keren voorkomt in het pakket
Status:	Gevalideerd
Begindatum geldigheid:	01-08-2019
Einddatum geldigheid:	
Gebruikt door:	

Naam:	B05.03.02 vakkencombinatie voor de opleiding VMBO-GL Mobiliteit en Transport
Regel:	Een vakkencombinatie voor de opleiding bevat altijd alle vereiste vakken voor de opleiding VMBO-GL Mobiliteit en Transport indien aan alle volgende voorwaarden is voldaan: <ul style="list-style-type: none">- de vakkencombinatie voor het gemeenschappelijk deel van de opleiding bevat alle vereiste vakken voor het gemeenschappelijk deel van de opleiding VMBO-GL (B05.00.03)- de vakkencombinatie voor het profieldeel van de opleiding bevat alle vereiste vakken voor het profieldeel van de opleiding VMBO-GL Mobiliteit en Transport (B05.03.03)- de vakkencombinatie voor het vrije deel van de opleiding voldoet aan alle voorwaarden voor het vrije deel van de opleiding VMBO-GL Mobiliteit en Transport (B05.03.10)
Status:	Gevalideerd
Begindatum geldigheid:	01-01-2000
Einddatum geldigheid:	
Gebruikt door:	(B05.03.01)





Naam:	B05.03.03 vakkencombinatie voor het profieldeel van de opleiding VMBO-GL Mobiliteit en Transport
Regel:	Een vakkencombinatie voor het profieldeel van de opleiding bevat altijd alle vereiste vakken voor het profieldeel van de opleiding VMBO-GL Mobiliteit en Transport indien aan alle volgende voorwaarden is voldaan: - de vakkencombinatie voor het profieldeel van de opleiding voldoet aan de voorwaarde beroepsgerichte profielvakken VMBO-GL Mobiliteit en transport - de naam van een vak van de vakkencombinatie voor het profieldeel van de opleiding is gelijk aan Wiskunde - de naam van een vak van de vakkencombinatie voor het profieldeel van de opleiding is gelijk aan Natuur- en scheikunde I
Status:	Gevalideerd
Begindatum geldigheid:	01-08-2024
Einddatum geldigheid:	
Gebruikt door:	(B05.03.02)

Naam:	B05.03.04 voorwaarde beroepsgerichte profielvakken VMBO-GL Mobiliteit en Transport
Regel:	Een vakkencombinatie voor het profieldeel van de opleiding voldoet aan de voorwaarde beroepsgerichte/ praktijkgerichte profielvakken VMBO-GL Mobiliteit en Transport indien aan precies één van de volgende voorwaarden is voldaan: - de naam van een vak van de vakkencombinatie voor het profieldeel van de opleiding is gelijk aan Mobiliteit en Transport - de naam van een vak van de vakkencombinatie voor het profieldeel van de opleiding is gelijk aan Mobiliteit en Transport (praktijkgericht) - de naam van een vak van de vakkencombinatie voor het profieldeel van de opleiding is gelijk aan Techniek & Innovatief Vakmanschap - de naam van een vak van de vakkencombinatie voor het profieldeel van de opleiding is gelijk aan Technologie & Toepassing - de naam van een vak van de vakkencombinatie voor het profieldeel van de opleiding is gelijk aan Informatietechnologie
Status:	Gevalideerd
Begindatum geldigheid:	01-08-2024
Einddatum geldigheid:	
Gebruikt door:	(B05.03.03)





Naam:	B05.03.08 voorwaarde profielmodules VMBO-GL Mobiliteit en Transport
Regel:	Een vakkencombinatie voor het vrije deel van de opleiding bevat altijd geen profielmodules VMBO-GL Mobiliteit en Transport indien aan alle volgende voorwaarden is voldaan: <ul style="list-style-type: none">- de naam van een vak van de vakkencombinatie voor het profieldeel van de opleiding is gelijk aan Mobiliteit en Transport- geen vak van de vakkencombinatie voor het vrije deel van de opleiding is gelijk aan Motorconditie testen- geen vak van de vakkencombinatie voor het vrije deel van de opleiding is gelijk aan Verlichting en comfortsystemen
Status:	Gevalideerd
Begindatum geldigheid:	01-08-2024
Einddatum geldigheid:	
Gebruikt door:	(B05.03.10)





Naam:	B05.03.10 vakkencombinatie voor het vrije deel van de opleiding VMBO-GL Mobiliteit en Transport
Regel:	Een vakkencombinatie voor het vrije deel van de opleiding voldoet altijd aan alle voorwaarden voor het vrije deel van de opleiding VMBO-GL Mobiliteit en Transport indien aan alle volgende voorwaarden is voldaan: <ul style="list-style-type: none">- het aantal algemeen vormende vakken (uitgezonderd praktijkgerichte vakken) van de vakkencombinatie voor het vrije deel van de opleiding is groter dan of gelijk aan 1- het aantal beroepsgerichte keuzevakken van de vakkencombinatie voor het vrije deel van de opleiding is groter dan of gelijk aan 2- de vakkencombinatie voor het vrije deel van de opleiding bevat geen profielmodules VMBO-GL Mobiliteit en Transport (B05.03.08)
Status:	Gevalideerd
Begindatum geldigheid:	01-08-2024
Einddatum geldigheid:	
Gebruikt door:	(B05.03.02)

Naam:	B05.04.01 vakkenpakketen VMBO-GL Media, Vormgeving en ICT
Regel:	Een pakket bevat altijd alle vereiste onderdelen indien aan alle volgende voorwaarden is voldaan: <ul style="list-style-type: none">- de vakkencombinatie voor de opleiding bevat alle vereiste vakken voor de opleiding VMBO-GL Media, Vormgeving en ICT (B05.04.02)- het pakket bevat een profielwerkstuk- ieder algemeen vormend vak van de vakkencombinatie voor de opleiding is van het niveau VMBO-GL, VMBO-TL, HAVO of VWO- ieder beroepsgericht vak van de vakkencombinatie voor de opleiding is van het niveau VMBO-GL- ieder praktijkgericht vak van de vakkencombinatie voor de opleiding is van het niveau VMBO-GL- het pakket bevat geen resultaat dat meerdere keren voorkomt in het pakket
Status:	Gevalideerd
Begindatum geldigheid:	01-08-2019
Einddatum geldigheid:	
Gebruikt door:	





Naam:	B05.04.02 vakkencombinatie voor de opleiding VMBO-GL Media, Vormgeving en ICT
Regel:	Een vakkencombinatie voor de opleiding bevat altijd alle vereiste vakken voor de opleiding VMBO-GL Media, Vormgeving en ICT indien aan alle volgende voorwaarden is voldaan: <ul style="list-style-type: none">- de vakkencombinatie voor het gemeenschappelijk deel van de opleiding bevat alle vereiste vakken voor het gemeenschappelijk deel van de opleiding VMBO-GL (B05.00.03)- de vakkencombinatie voor het profieldeel van de opleiding bevat alle vereiste vakken voor het profieldeel van de opleiding VMBO-GL Media, Vormgeving en ICT (B05.04.03)- de vakkencombinatie voor het vrije deel van de opleiding voldoet aan alle voorwaarden voor het vrije deel van de opleiding VMBO-GL Media, Vormgeving en ICT (B05.04.10)
Status:	Gevalideerd
Begindatum geldigheid:	01-01-2000
Einddatum geldigheid:	
Gebruikt door:	(B05.04.01)

Naam:	B05.04.03 vakkencombinatie voor het profieldeel van de opleiding VMBO-GL Media, Vormgeving en ICT
Regel:	Een vakkencombinatie voor het profieldeel van de opleiding bevat altijd alle vereiste vakken voor het profieldeel van de opleiding VMBO-GL Media, Vormgeving en ICT indien aan alle volgende voorwaarden is voldaan: <ul style="list-style-type: none">- de vakkencombinatie voor het profieldeel van de opleiding voldoet aan de voorwaarde beroepsgerichte profielvakken Media, vormgeving en ICT- de naam van een vak van de vakkencombinatie voor het profieldeel van de opleiding is gelijk aan Wiskunde- de naam van een vak van de vakkencombinatie voor het profieldeel van de opleiding is gelijk aan Natuur- en scheikunde I
Status:	Gevalideerd
Begindatum geldigheid:	01-08-2024
Einddatum geldigheid:	
Gebruikt door:	(B05.04.02)





Naam: B05.04.04 voorwaarde beroepsgerichte profielvakken VMBO-GL Media, Vormgeving en ICT

Regel: Een vakkencombinatie voor het profieldeel van de opleiding voldoet aan de voorwaarde beroepsgerichte/ praktijkgerichte profielvakken VMBO-GL Media, vormgeving en ICT indien aan precies één van de volgende voorwaarden is voldaan:
- de naam van een vak van de vakkencombinatie voor het profieldeel van de opleiding is gelijk aan Media, vormgeving en ICT
- de naam van een vak van de vakkencombinatie voor het profieldeel van de opleiding is gelijk aan Media, vormgeving en ICT (praktijkgericht)
- de naam van een vak van de vakkencombinatie voor het profieldeel van de opleiding is gelijk aan Technologie & Toepassing
- de naam van een vak van de vakkencombinatie voor het profieldeel van de opleiding is gelijk aan Informatietechnologie

Status: Gevalideerd

Begindatum geldigheid: 01-08-2024

Einddatum geldigheid:

Gebruikt door: (B05.04.03)

Naam: B05.04.08 voorwaarde profielmodules VMBO-GL Media, Vormgeving en ICT

Regel: Een vakkencombinatie voor het vrije deel van de opleiding bevat altijd geen profielmodules VMBO-GL Media, Vormgeving en ICT indien aan alle volgende voorwaarden is voldaan:
- de naam van een vak van de vakkencombinatie voor het profieldeel van de opleiding is gelijk aan Media, vormgeving en ICT
- geen vak van de vakkencombinatie voor het vrije deel van de opleiding is gelijk aan ICT
- geen vak van de vakkencombinatie voor het vrije deel van de opleiding is gelijk aan Interactieve vormgeving en productie

Status: Gevalideerd

Begindatum geldigheid: 01-08-2024

Einddatum geldigheid:

Gebruikt door: (B05.04.10)





Naam:	B05.04.10 vakkencombinatie voor het vrije deel van de opleiding VMBO-GL Media, Vormgeving en ICT
Regel:	Een vakkencombinatie voor het vrije deel van de opleiding voldoet altijd aan alle voorwaarden voor het vrije deel van de opleiding VMBO-GL Media, Vormgeving en ICT indien aan alle volgende voorwaarden is voldaan: - het aantal algemeen vormende vakken (uitgezonderd praktijkgerichte vakken) van de vakkencombinatie voor het vrije deel van de opleiding is groter dan of gelijk aan 1 - het aantal beroepsgerichte keuzevakken van de vakkencombinatie voor het vrije deel van de opleiding is groter dan of gelijk aan 2 - de vakkencombinatie voor het vrije deel van de opleiding bevat geen profielmodules VMBO-GL Media, Vormgeving en ICT (B05.04.08)
Status:	Gevalideerd
Begindatum geldigheid:	01-08-2024
Einddatum geldigheid:	
Gebruikt door:	(B05.04.02)





Naam:	B05.05.01 vakkenpakket eisen VMBO-GL Maritiem en Techniek
Regel:	Een pakket bevat altijd alle vereiste onderdelen indien aan alle volgende voorwaarden is voldaan: <ul style="list-style-type: none">- de vakkencombinatie voor de opleiding bevat alle vereiste vakken voor de opleiding VMBO-GL Maritiem en Techniek (B05.05.02)- het pakket bevat een profielwerkstuk- ieder algemeen vormend vak van de vakkencombinatie voor de opleiding is van het niveau VMBO-GL, VMBO-TL, HAVO of VWO- ieder beroepsgericht vak van de vakkencombinatie voor de opleiding is van het niveau VMBO-GL- ieder praktijkgericht vak van de vakkencombinatie voor de opleiding is van het niveau VMBO-GL- het pakket bevat geen resultaat dat meerdere keren voorkomt in het pakket
Status:	Gevalideerd
Begindatum geldigheid:	01-08-2019
Einddatum geldigheid:	
Gebruikt door:	

Naam:	B05.05.02 vakkencombinatie voor de opleiding VMBO-GL Maritiem en Techniek
Regel:	Een vakkencombinatie voor de opleiding bevat altijd alle vereiste vakken voor de opleiding VMBO-GL Maritiem en Techniek indien aan alle volgende voorwaarden is voldaan: <ul style="list-style-type: none">- de vakkencombinatie voor het gemeenschappelijk deel van de opleiding bevat alle vereiste vakken voor het gemeenschappelijk deel van de opleiding VMBO-GL (B05.00.03)- de vakkencombinatie voor het profieldeel van de opleiding bevat alle vereiste vakken voor het profieldeel van de opleiding VMBO-GL Maritiem en Techniek (B05.05.03)- de vakkencombinatie voor het vrije deel van de opleiding voldoet aan alle voorwaarden voor het vrije deel van de opleiding VMBO-GL Maritiem en Techniek (B05.05.10)
Status:	Gevalideerd
Begindatum geldigheid:	01-01-2000
Einddatum geldigheid:	
Gebruikt door:	(B05.05.01)





Naam:	B05.05.03 vakkencombinatie voor het profieldeel van de opleiding VMBO-GL Maritiem en Techniek
Regel:	Een vakkencombinatie voor het profieldeel van de opleiding bevat altijd alle vereiste vakken voor het profieldeel van de opleiding VMBO-GL Maritiem en Techniek indien aan alle volgende voorwaarden is voldaan: - de vakkencombinatie voor het profieldeel van de opleiding voldoet aan de voorwaarde beroepsgerichte profielvakken Maritiem en techniek - de naam van een vak van de vakkencombinatie voor het profieldeel van de opleiding is gelijk aan Wiskunde - de naam van een vak van de vakkencombinatie voor het profieldeel van de opleiding is gelijk aan Natuur- en scheikunde I
Status:	Gevalideerd
Begindatum geldigheid:	01-08-2024
Einddatum geldigheid:	
Gebruikt door:	(B05.05.02)

Naam:	B05.05.04 voorwaarde beroepsgerichte profielvakken VMBO-GL Maritiem en Techniek
Regel:	Een vakkencombinatie voor het profieldeel van de opleiding voldoet aan de voorwaarde beroepsgerichte/ praktijkgerichte profielvakken VMBO-GL Maritiem en Techniek indien aan precies één van de volgende voorwaarden is voldaan: - de naam van een vak van de vakkencombinatie voor het profieldeel van de opleiding is gelijk aan Maritiem en Techniek - de naam van een vak van de vakkencombinatie voor het profieldeel van de opleiding is gelijk aan Maritiem en Techniek (praktijkgericht) - de naam van een vak van de vakkencombinatie voor het profieldeel van de opleiding is gelijk aan Techniek & Innovatief Vakmanschap - de naam van een vak van de vakkencombinatie voor het profieldeel van de opleiding is gelijk aan Technologie & Toepassing - de naam van een vak van de vakkencombinatie voor het profieldeel van de opleiding is gelijk aan Informatietechnologie
Status:	Gevalideerd
Begindatum geldigheid:	01-08-2024
Einddatum geldigheid:	
Gebruikt door:	(B05.05.03)





Naam:	B05.05.08 voorwaarde profielmodules VMBO-GL Maritiem en Techniek
Regel:	Een vakkencombinatie voor het vrije deel van de opleiding bevat altijd geen profielmodules VMBO-GL Maritiem en Techniek indien aan alle volgende voorwaarden is voldaan: <ul style="list-style-type: none">- de naam van een vak van de vakkencombinatie voor het profieldeel van de opleiding is gelijk aan Maritiem en techniek- geen vak van de vakkencombinatie voor het vrije deel van de opleiding is gelijk aan Maritieme logistiek en communicatie- geen vak van de vakkencombinatie voor het vrije deel van de opleiding is gelijk aan Maritieme veiligheid
Status:	Gevalideerd
Begindatum geldigheid:	01-08-2024
Einddatum geldigheid:	
Gebruikt door:	(B05.05.10)





Naam:	B05.05.10 vakkencombinatie voor het vrije deel van de opleiding VMBO-GL Maritiem en Techniek
Regel:	Een vakkencombinatie voor het vrije deel van de opleiding voldoet altijd aan alle voorwaarden voor het vrije deel van de opleiding VMBO-GL Maritiem en Techniek indien aan alle volgende voorwaarden is voldaan: <ul style="list-style-type: none">- het aantal algemeen vormende vakken (uitgezonderd praktijkgerichte vakken) van de vakkencombinatie voor het vrije deel van de opleiding is groter dan of gelijk aan 1- het aantal beroepsgerichte keuzevakken van de vakkencombinatie voor het vrije deel van de opleiding is groter dan of gelijk aan 2- de vakkencombinatie voor het vrije deel van de opleiding bevat geen profielmodules VMBO-GL Maritiem en Techniek (B05.05.08)
Status:	Gevalideerd
Begindatum geldigheid:	01-08-2024
Einddatum geldigheid:	
Gebruikt door:	(B05.05.02)

Naam:	B05.06.01 vakkenpakketeisen VMBO-GL Zorg en Welzijn
Regel:	Een pakket bevat altijd alle vereiste onderdelen indien aan alle volgende voorwaarden is voldaan: <ul style="list-style-type: none">- de vakkencombinatie voor de opleiding bevat alle vereiste vakken voor de opleiding VMBO-GL Zorg en Welzijn (B05.06.02)- het pakket bevat een profielwerkstuk- ieder algemeen vormend vak van de vakkencombinatie voor de opleiding is van het niveau VMBO-GL, VMBO-TL, HAVO of VWO- ieder beroepsgericht vak van de vakkencombinatie voor de opleiding is van het niveau VMBO-GL- ieder praktijkgericht vak van de vakkencombinatie voor de opleiding is van het niveau VMBO-GL- het pakket bevat geen resultaat dat meerdere keren voorkomt in het pakket
Status:	Gevalideerd
Begindatum geldigheid:	01-08-2019
Einddatum geldigheid:	
Gebruikt door:	





Naam:	B05.06.02 vakkencombinatie voor de opleiding VMBO-GL Zorg en Welzijn
Regel:	Een vakkencombinatie voor de opleiding bevat altijd alle vereiste vakken voor de opleiding VMBO-GL Zorg en Welzijn indien aan alle volgende voorwaarden is voldaan: <ul style="list-style-type: none">- de vakkencombinatie voor het gemeenschappelijk deel van de opleiding bevat alle vereiste vakken voor het gemeenschappelijk deel van de opleiding VMBO-GL (B05.00.03)- de vakkencombinatie voor het profieldeel van de opleiding bevat alle vereiste vakken voor het profieldeel van de opleiding VMBO-GL Zorg en Welzijn (B05.06.03)- de vakkencombinatie voor het vrije deel van de opleiding voldoet aan alle voorwaarden voor het vrije deel van de opleiding VMBO-GL Zorg en Welzijn (B05.06.10)- de vakkencombinatie voor de bijlage bij de cijferlijst voor de opleiding voldoet aan de voorwaarde rekenen VO
Status:	Gevalideerd
Begindatum geldigheid:	01-01-2021
Einddatum geldigheid:	
Gebruikt door:	(B05.06.01)

Naam:	B05.06.03 vakkencombinatie voor het profieldeel van de opleiding VMBO-GL Zorg en Welzijn
Regel:	Een vakkencombinatie voor het profieldeel van de opleiding bevat altijd alle vereiste vakken voor het profieldeel van de opleiding VMBO-GL Zorg en Welzijn indien aan alle volgende voorwaarden is voldaan: <ul style="list-style-type: none">- de vakkencombinatie voor het profieldeel van de opleiding voldoet aan de voorwaarde beroepsgerichte profielvakken VMBO-GL Zorg en welzijn- de naam van een vak van de vakkencombinatie voor het profieldeel van de opleiding is gelijk aan Biologie- de vakkencombinatie voor het profieldeel van de opleiding bevat een profielkeuzevak VMBO-GL Zorg en Welzijn (B05.06.06)
Status:	Gevalideerd
Begindatum geldigheid:	01-08-2024
Einddatum geldigheid:	
Gebruikt door:	(B05.06.02)





Naam:	B05.06.04 voorwaarde beroepsgerichte profielvakken VMBO-GL Zorg en Welzijn
Regel:	Een vakkencombinatie voor het profieldeel van de opleiding voldoet aan de voorwaarde beroepsgerichte/ praktijkgerichte profielvakken VMBO-GL Zorg en Welzijn indien aan precies één van de volgende voorwaarden is voldaan: <ul style="list-style-type: none">- de naam van een vak van de vakkencombinatie voor het profieldeel van de opleiding is gelijk aan Zorg en Welzijn- de naam van een vak van de vakkencombinatie voor het profieldeel van de opleiding is gelijk aan Zorg en Welzijn (praktijkgericht)- de naam van een vak van de vakkencombinatie voor het profieldeel van de opleiding is gelijk aan Technologie & Toepassing- de naam van een vak van de vakkencombinatie voor het profieldeel van de opleiding is gelijk aan Informatietechnologie
Status:	Gevalideerd
Begindatum geldigheid:	01-08-2024
Einddatum geldigheid:	
Gebruikt door:	(B05.05.03)

Naam:	B05.06.06 profielkeuzevakken VMBO-GL Zorg en Welzijn
Regel:	Een vakkencombinatie voor het profieldeel van de opleiding bevat altijd een profielkeuzevak VMBO-GL Zorg en Welzijn indien aan precies een van de volgende voorwaarden wordt voldaan: <ul style="list-style-type: none">- de naam van een vak van de vakkencombinatie voor het profieldeel van de opleiding is gelijk aan Wiskunde- de naam van een vak van de vakkencombinatie voor het profieldeel van de opleiding is gelijk aan Maatschappijkunde- de naam van een vak van de vakkencombinatie voor het profieldeel van de opleiding is gelijk aan Geschiedenis en staatsinrichting- de naam van een vak van de vakkencombinatie voor het profieldeel van de opleiding is gelijk aan Aardrijkskunde
Status:	Gevalideerd
Gebruikt door:	(B05.06.03)





Naam:	B05.06.08 voorwaarde profielmodules VMBO-GL Zorg en Welzijn
Regel:	Een vakkencombinatie voor het vrije deel van de opleiding bevat altijd geen profielmodules VMBO-GL Zorg en Welzijn indien aan alle volgende voorwaarden is voldaan: <ul style="list-style-type: none">- de naam van een vak van de vakkencombinatie voor het profieldeel van de opleiding is gelijk aan Zorg en Welzijn- geen vak van de vakkencombinatie voor het vrije deel van de opleiding is gelijk aan Mens en activiteit- geen vak van de vakkencombinatie voor het vrije deel van de opleiding is gelijk aan Mens en zorg
Status:	Gevalideerd
Begindatum geldigheid:	01-08-2024
Einddatum geldigheid:	
Gebruikt door:	(B05.06.10)

Naam:	B05.06.10 vakkencombinatie voor het vrije deel van de opleiding VMBO-GL Zorg en Welzijn
Regel:	Een vakkencombinatie voor het vrije deel van de opleiding voldoet altijd aan alle voorwaarden voor het vrije deel van de opleiding VMBO-GL Zorg en Welzijn indien aan alle volgende voorwaarden is voldaan: <ul style="list-style-type: none">- het aantal algemeen vormende vakken (uitgezonderd praktijkgerichte vakken) van de vakkencombinatie voor het vrije deel van de opleiding is groter dan of gelijk aan 1- het aantal beroepsgerichte keuzevakken van de vakkencombinatie voor het vrije deel van de opleiding is groter dan of gelijk aan 2- de vakkencombinatie voor het vrije deel van de opleiding bevat geen profielmodules VMBO-GL Zorg en Welzijn (B05.06.08)
Status:	Gevalideerd
Begindatum geldigheid:	01-08-2024
Einddatum geldigheid:	
Gebruikt door:	(B05.06.02)





Naam:	B05.07.01 vakkenpakketen VMBO-GL Economie en Ondernemen
Regel:	Een pakket bevat altijd alle vereiste onderdelen indien aan alle volgende voorwaarden is voldaan: <ul style="list-style-type: none">- de vakkencombinatie voor de opleiding bevat alle vereiste vakken voor de opleiding VMBO-GL Economie en Ondernemen (B05.07.02)- het pakket bevat een profielwerkstuk- ieder algemeen vormend vak van de vakkencombinatie voor de opleiding is van het niveau VMBO-GL, VMBO-TL, HAVO of VWO- ieder beroepsgericht vak van de vakkencombinatie voor de opleiding is van het niveau VMBO-GL- ieder praktijkgericht vak van de vakkencombinatie voor de opleiding is van het niveau VMBO-GL- het pakket bevat geen resultaat dat meerdere keren voorkomt in het pakket
Status:	Gevalideerd
Begindatum geldigheid:	01-08-2019
Einddatum geldigheid:	
Gebruikt door:	

Naam:	B05.07.02 vakkencombinatie voor de opleiding VMBO-GL Economie en Ondernemen
Regel:	Een vakkencombinatie voor de opleiding bevat altijd alle vereiste vakken voor de opleiding VMBO-GL Economie en Ondernemen indien aan alle volgende voorwaarden is voldaan: <ul style="list-style-type: none">- de vakkencombinatie voor het gemeenschappelijk deel van de opleiding bevat alle vereiste vakken voor het gemeenschappelijk deel van de opleiding VMBO-GL (B05.00.03)- de vakkencombinatie voor het profieldeel van de opleiding bevat alle vereiste vakken voor het profieldeel van de opleiding VMBO-GL Economie en Ondernemen (B05.07.03)- de vakkencombinatie voor het vrije deel van de opleiding voldoet aan alle voorwaarden voor het vrije deel van de opleiding VMBO-GL Economie en Ondernemen (B05.07.10)- de vakkencombinatie voor de bijlage bij de cijferlijst voor de opleiding voldoet aan de voorwaarde rekenen VO
Status:	Gevalideerd
Begindatum geldigheid:	01-01-2021
Einddatum geldigheid:	
Gebruikt door:	(B05.07.01)





Met opmerkingen [DS1]: Nog aanpassen in RMS

Naam:	B05.07.03 vakkencombinatie voor het profieldeel van de opleiding VMBO-GL Economie en Ondernemen
Regel:	Een vakkencombinatie voor het profieldeel van de opleiding bevat altijd alle vereiste vakken voor het profieldeel van de opleiding VMBO-GL Economie en Ondernemen indien aan alle volgende voorwaarden is voldaan: <ul style="list-style-type: none">- de vakkencombinatie voor het profieldeel van de opleiding voldoet aan de voorwaarde beroepsgerichte profielvakken VMBO-GL Economie en ondernemen- de vakkencombinatie voor het profieldeel van de opleiding voldoet aan de voorwaarde Economie en ondernemen (nieuwe stijl) (B05.07.11)- de naam van een vak van de vakkencombinatie voor het profieldeel van de opleiding is gelijk aan Economie- de vakkencombinatie voor het profieldeel van de opleiding bevat een profielkeuzevak VMBO-GL Economie en Ondernemen (B05.07.06)
Status:	Gevalideerd
Begindatum geldigheid:	01-08-2024
Einddatum geldigheid:	
Gebruikt door:	(B05.07.02)

Naam:	B05.07.04 voorwaarde beroepsgerichte profielvakken VMBO-GL Economie en Ondernemen
Regel:	Een vakkencombinatie voor het profieldeel van de opleiding voldoet aan de voorwaarde beroepsgerichte/ praktijkgerichte profielvakken VMBO-GL Economie en Ondernemen indien aan precies één van de volgende voorwaarden is voldaan: <ul style="list-style-type: none">- de naam van een vak van de vakkencombinatie voor het profieldeel van de opleiding is gelijk aan Economie en Ondernemen- de naam van een vak van de vakkencombinatie voor het profieldeel van de opleiding is gelijk aan Economie en Ondernemen (nieuwe stijl)- de naam van een vak van de vakkencombinatie voor het profieldeel van de opleiding is gelijk aan Economie en Ondernemen (praktijkgericht)- de naam van een vak van de vakkencombinatie voor het profieldeel van de opleiding is gelijk aan Technologie & Toepassing- de naam van een vak van de vakkencombinatie voor het profieldeel van de opleiding is gelijk aan Informatietechnologie
Status:	Gevalideerd
Begindatum geldigheid:	01-08-2024
Einddatum geldigheid:	
Gebruikt door:	(B05.07.03)





Naam:	B05.07.11 profieldeel VMBO-GL Economie en Ondernemen
Regel:	Een vakkencombinatie voor het profieldeel van de opleiding voldoet altijd aan de voorwaarde Economie en ondernemen (nieuwe stijl) indien aan precies één van de volgende voorwaarden wordt voldaan: - de naam van een vak van de vakkencombinatie voor het profieldeel van de opleiding is gelijk aan Economie en ondernemen - de naam van een vak van de vakkencombinatie voor het profieldeel van de opleiding is gelijk aan Economie en Ondernemen Nieuwe Stijl
Status:	Gevalideerd
Begindatum geldigheid:	
Einddatum geldigheid:	
Gebruikt door:	(B05.07.03)

Naam:	B05.07.06 profielkeuzevakken VMBO-GL Economie en Ondernemen
Regel:	Een vakkencombinatie voor het profieldeel van de opleiding bevat altijd een profielkeuzevak VMBO-GL Economie en Ondernemen indien aan precies een van de volgende voorwaarden wordt voldaan: - de naam van een vak van de vakkencombinatie voor het profieldeel van de opleiding is gelijk aan Wiskunde - de naam van een vak van de vakkencombinatie voor het profieldeel van de opleiding is gelijk aan Franse taal - de naam van een vak van de vakkencombinatie voor het profieldeel van de opleiding is gelijk aan Duitse taal
Status:	Gevalideerd
Begindatum geldigheid:	
Einddatum geldigheid:	
Gebruikt door:	(B05.07.03)





Naam:	B05.07.08 voorwaarde profielmodules VMBO-GL Economie en Ondernemen
Regel:	Een vakkencombinatie voor het vrije deel van de opleiding bevat altijd geen profielmodules VMBO-GL Economie en Ondernemen indien aan alle volgende voorwaarden is voldaan: <ul style="list-style-type: none">- de vakkencombinatie voor het profieldeel van de opleiding voldoet aan de voorwaarde Economie en Ondernemen (nieuwe stijl)- geen vak van de vakkencombinatie voor het vrije deel van de opleiding is gelijk aan Commercieel- geen vak van de vakkencombinatie voor het vrije deel van de opleiding is gelijk aan Secretarieel- geen vak van de vakkencombinatie voor het vrije deel van de opleiding is gelijk aan retail en styling- geen vak van de vakkencombinatie voor het vrije deel van de opleiding is gelijk aan office en support
Status:	Gewijzigd
Begindatum geldigheid:	01-08-2024
Einddatum geldigheid:	
Gebruikt door:	(B05.07.10)

Naam:	B05.07.09 voorwaarde VMBO-GL Economie en Ondernemen (nieuwe stijl)
Regel:	Een vakkencombinatie voor het profieldeel van de opleiding voldoet aan de voorwaarde Economie en Ondernemen (nieuwe stijl) indien aan precies één van de volgende voorwaarden is voldaan: <ul style="list-style-type: none">- de naam van een vak van de vakkencombinatie voor het profieldeel van de opleiding is gelijk aan Economie en Ondernemen- de naam van een vak van de vakkencombinatie voor het profieldeel van de opleiding is gelijk aan Economie en Ondernemen (nieuwe stijl)
Status:	Gewijzigd
Begindatum geldigheid:	01-08-2024
Einddatum geldigheid:	
Gebruikt door:	(B05.07.08)





Naam:	B05.07.10 vakkencombinatie voor het vrije deel van de opleiding VMBO-GL Economie en Ondernemen
Regel:	Een vakkencombinatie voor het vrije deel van de opleiding voldoet altijd aan alle voorwaarden voor het vrije deel van de opleiding VMBO-GL Economie en Ondernemen indien aan alle volgende voorwaarden is voldaan: - het aantal algemeen vormende vakken (uitgezonderd praktijkgerichte vakken) van de vakkencombinatie voor het vrije deel van de opleiding is groter dan of gelijk aan 1 - het aantal beroepsgerichte keuzevakken van de vakkencombinatie voor het vrije deel van de opleiding is groter dan of gelijk aan 2 - de vakkencombinatie voor het vrije deel van de opleiding bevat geen profielmodules VMBO-GL Economie en Ondernemen (B05.07.08)
Status:	Gevalideerd
Begindatum geldigheid:	01-08-2024
Einddatum geldigheid:	
Gebruikt door:	(B05.07.02)





Naam:	B05.08.01 vakkenpakketen VMBO-GL Horeca, Bakkerij en Recreatie
Regel:	Een pakket bevat altijd alle vereiste onderdelen indien aan alle volgende voorwaarden is voldaan: <ul style="list-style-type: none">- de vakkencombinatie voor de opleiding bevat alle vereiste vakken voor de opleiding VMBO-GL Horeca, Bakkerij en Recreatie (B05.08.02)- het pakket bevat een profielwerkstuk- ieder algemeen vormend vak van de vakkencombinatie voor de opleiding is van het niveau VMBO-GL, VMBO-TL, HAVO of VWO- ieder beroepsgericht vak van de vakkencombinatie voor de opleiding is van het niveau VMBO-GL- ieder praktijkgericht vak van de vakkencombinatie voor de opleiding is van het niveau VMBO-GL- het pakket bevat geen resultaat dat meerdere keren voorkomt in het pakket
Status:	Gevalideerd
Begindatum geldigheid:	01-08-2019
Einddatum geldigheid:	
Gebruikt door:	

Naam:	B05.08.02 vakkencombinatie voor de opleiding VMBO-GL Horeca, Bakkerij en Recreatie
Regel:	Een vakkencombinatie voor de opleiding bevat altijd alle vereiste vakken voor de opleiding VMBO-GL Horeca, Bakkerij en Recreatie indien aan alle volgende voorwaarden is voldaan: <ul style="list-style-type: none">- de vakkencombinatie voor het gemeenschappelijk deel van de opleiding bevat alle vereiste vakken voor het gemeenschappelijk deel van de opleiding VMBO-GL (B05.00.03)- de vakkencombinatie voor het profieldeel van de opleiding bevat alle vereiste vakken voor het profieldeel van de opleiding VMBO-GL Horeca, Bakkerij en Recreatie (B05.08.03)- de vakkencombinatie voor het vrije deel van de opleiding voldoet aan alle voorwaarden voor het vrije deel van de opleiding VMBO-GL Horeca, Bakkerij en Recreatie (B05.08.10)- de vakkencombinatie voor de bijlage bij de cijferlijst voor de opleiding voldoet aan de voorwaarde rekenen VO
Status:	Gevalideerd
Begindatum geldigheid:	01-01-2021
Einddatum geldigheid:	
Gebruikt door:	(B05.08.01)





Naam:	B05.08.03 vakkencombinatie voor het profieldeel van de opleiding VMBO-GL Horeca, Bakkerij en Recreatie
Regel:	Een vakkencombinatie voor het profieldeel van de opleiding bevat altijd alle vereiste vakken voor het profieldeel van de opleiding VMBO-GL Horeca, Bakkerij en Recreatie indien aan alle volgende voorwaarden is voldaan: - de vakkencombinatie voor het profieldeel van de opleiding voldoet aan de voorwaarde beroepsgerichte profielvakken Horeca, bakkerij en recreatie - de naam van een vak van de vakkencombinatie voor het profieldeel van de opleiding is gelijk aan Economie - de vakkencombinatie voor het profieldeel van de opleiding bevat een profielkeuzevak VMBO-GL Horeca, Bakkerij en Recreatie (B05.08.06)
Status:	Gevalideerd
Begindatum geldigheid:	01-08-2024
Einddatum geldigheid:	
Gebruikt door:	(B05.08.02)

Naam:	B05.08.04 voorwaarde beroepsgerichte profielvakken VMBO-GL Horeca, Bakkerij en Recreatie
Regel:	Een vakkencombinatie voor het profieldeel van de opleiding voldoet aan de voorwaarde beroepsgerichte/ praktijkgerichte profielvakken VMBO-GL Horeca, bakkerij en recreatie indien aan precies één van de volgende voorwaarden is voldaan: - de naam van een vak van de vakkencombinatie voor het profieldeel van de opleiding is gelijk aan Horeca, bakkerij en recreatie - de naam van een vak van de vakkencombinatie voor het profieldeel van de opleiding is gelijk aan Horeca, bakkerij en recreatie (praktijkgericht) - de naam van een vak van de vakkencombinatie voor het profieldeel van de opleiding is gelijk aan Technologie & Toepassing - de naam van een vak van de vakkencombinatie voor het profieldeel van de opleiding is gelijk aan Informatietechnologie
Status:	Gevalideerd
Begindatum geldigheid:	01-08-2024
Einddatum geldigheid:	
Gebruikt door:	(B05.08.03)





Naam: B05.08.06 profielkeuzevakken VMBO-GL Horeca, Bakkerij en Recreatie

Regel: Een vakkencombinatie voor het profieldeel van de opleiding bevat altijd een profielkeuzevak VMBO-GL Horeca, Bakkerij en Recreatie indien aan precies een van de volgende voorwaarden wordt voldaan:

- de naam van een vak van de vakkencombinatie voor het profieldeel van de opleiding is gelijk aan Wiskunde
- de naam van een vak van de vakkencombinatie voor het profieldeel van de opleiding is gelijk aan Franse taal
- de naam van een vak van de vakkencombinatie voor het profieldeel van de opleiding is gelijk aan Duitse taal

Status: Gevalideerd

Begindatum geldigheid:

Einddatum geldigheid:

Gebruikt door: [\(B05.08.03\)](#)

Naam: B05.08.08 voorwaarde profielmodules VMBO-GL Horeca, Bakkerij en Recreatie

Regel: Een vakkencombinatie voor het vrije deel van de opleiding bevat altijd geen profielmodules VMBO-GL Horeca, Bakkerij en Recreatie indien aan alle volgende voorwaarden is voldaan:

- de naam van een vak van de vakkencombinatie voor het profieldeel van de opleiding is gelijk aan Horeca, Bakkerij en Recreatie
- geen vak van de vakkencombinatie voor het vrije deel van de opleiding is gelijk aan Gastheerschap
- geen vak van de vakkencombinatie voor het vrije deel van de opleiding is gelijk aan Keuken

Status: Gevalideerd

Begindatum geldigheid: 01-08-2024

Einddatum geldigheid:

Gebruikt door: [\(B05.08.10\)](#)





Naam:	B05.08.10 vakkencombinatie voor het vrije deel van de opleiding VMBO-GL Horeca, Bakkerij en Recreatie
Regel:	Een vakkencombinatie voor het vrije deel van de opleiding voldoet altijd aan alle voorwaarden voor het vrije deel van de opleiding VMBO-GL Horeca, Bakkerij en Recreatie indien aan alle volgende voorwaarden is voldaan: <ul style="list-style-type: none">- het aantal algemeen vormende vakken (uitgezonderd praktijkgerichte vakken) van de vakkencombinatie voor het vrije deel van de opleiding is groter dan of gelijk aan 1- het aantal beroepsgerichte keuzevakken van de vakkencombinatie voor het vrije deel van de opleiding is groter dan of gelijk aan 2- de vakkencombinatie voor het vrije deel van de opleiding bevat geen profielmodules VMBO-GL Horeca, Bakkerij en Recreatie (B05.08.08)
Status:	Gevalideerd
Begindatum geldigheid:	01-01-2000
Einddatum geldigheid:	
Gebruikt door:	(B05.08.02)

Naam:	B05.09.01 vakkenpakketen VMBO-GL Groen
Regel:	Een pakket bevat altijd alle vereiste onderdelen indien aan alle volgende voorwaarden is voldaan: <ul style="list-style-type: none">- de vakkencombinatie voor de opleiding bevat alle vereiste vakken voor de opleiding VMBO-GL Groen (B05.09.02)- het pakket bevat een profielwerkstuk- ieder algemeen vormend vak van de vakkencombinatie voor de opleiding is van het niveau VMBO-GL, VMBO-TL, HAVO of VWO- ieder beroepsgericht vak van de vakkencombinatie voor de opleiding is van het niveau VMBO-GL- ieder praktijkgericht vak van de vakkencombinatie voor de opleiding is van het niveau VMBO-GL- het pakket bevat geen resultaat dat meerdere keren voorkomt in het pakket
Status:	Gevalideerd
Begindatum geldigheid:	01-08-2019
Einddatum geldigheid:	
Gebruikt door:	





Naam:	B05.09.02 vakkencombinatie voor de opleiding VMBO-GL Groen
Regel:	Een vakkencombinatie voor de opleiding bevat altijd alle vereiste vakken voor de opleiding VMBO-GL Groen indien aan alle volgende voorwaarden is voldaan: - de vakkencombinatie voor het gemeenschappelijk deel van de opleiding bevat alle vereiste vakken voor het gemeenschappelijk deel van de opleiding VMBO-GL (B05.00.03) - de vakkencombinatie voor het profieldeel van de opleiding bevat alle vereiste vakken voor het profieldeel van de opleiding VMBO-GL Groen (B05.09.03) - de vakkencombinatie voor het vrije deel van de opleiding voldoet aan alle voorwaarden voor het vrije deel van de opleiding VMBO-GL Groen (B05.09.10)
Status:	Gevalideerd
Begindatum geldigheid:	01-01-2000
Einddatum geldigheid:	
Gebruikt door:	(B05.09.01)

Naam:	B05.09.03 vakkencombinatie voor het profieldeel van de opleiding VMBO-GL Groen
Regel:	Een vakkencombinatie voor het profieldeel van de opleiding bevat altijd alle vereiste vakken voor het profieldeel van de opleiding VMBO-GL Groen indien aan alle volgende voorwaarden is voldaan: - de vakkencombinatie voor het profieldeel van de opleiding voldoet aan de voorwaarde beroepsgerichte profielvakken Groen - de naam van een vak van de vakkencombinatie voor het profieldeel van de opleiding is gelijk aan Wiskunde - de vakkencombinatie voor het profieldeel van de opleiding bevat een profielkeuzevak VMBO-GL Groen (B05.09.06)
Status:	Gevalideerd
Begindatum geldigheid:	01-08-2024
Einddatum geldigheid:	
Gebruikt door:	(B05.09.02)





Naam: B05.09.04 voorwaarde beroepsgerichte profielvakken VMBO-GL Groen

Regel: Een vakkencombinatie voor het profieldeel van de opleiding voldoet aan de voorwaarde beroepsgerichte/ praktijkgerichte profielvakken VMBO-GL Groen indien aan precies één van de volgende voorwaarden is voldaan:
- de naam van een vak van de vakkencombinatie voor het profieldeel van de opleiding is gelijk aan Groen
- de naam van een vak van de vakkencombinatie voor het profieldeel van de opleiding is gelijk aan Groen (praktijkgericht)
- de naam van een vak van de vakkencombinatie voor het profieldeel van de opleiding is gelijk aan Technologie & Toepassing
- de naam van een vak van de vakkencombinatie voor het profieldeel van de opleiding is gelijk aan Informatietechnologie

Status: Gevalideerd

Begindatum geldigheid: 01-08-2024

Einddatum geldigheid:

Gebruikt door: (B05.09.03)

Naam: B05.09.06 profielkeuzevakken VMBO-GL Groen

Regel: Een vakkencombinatie voor het profieldeel van de opleiding bevat altijd een profielkeuzevak VMBO-GL Groen indien aan precies een van de volgende voorwaarden wordt voldaan:
- de naam van een vak van de vakkencombinatie voor het profieldeel van de opleiding is gelijk aan Biologie
- de naam van een vak van de vakkencombinatie voor het profieldeel van de opleiding is gelijk aan Natuur- en scheikunde I

Status: Gevalideerd

Begindatum geldigheid:

Einddatum geldigheid:

Gebruikt door: (B05.09.03)





Naam:	B05.09.08 voorwaarde profielmodules VMBO-GL Groen
Regel:	Een vakkencombinatie voor het vrije deel van de opleiding bevat altijd geen profielmodules VMBO-GL Groen indien aan alle volgende voorwaarden is voldaan: <ul style="list-style-type: none">- de naam van een vak van de vakkencombinatie voor het profieldeel van de opleiding is gelijk aan Groen- geen vak van de vakkencombinatie voor het vrije deel van de opleiding is gelijk aan Tussen productie en verkoop- geen vak van de vakkencombinatie voor het vrije deel van de opleiding is gelijk aan Vergroening stedelijke omgeving
Status:	Gevalideerd
Begindatum geldigheid:	01-08-2024
Einddatum geldigheid:	
Gebruikt door:	(B05.09.10)

Naam:	B05.09.10 vakkencombinatie voor het vrije deel van de opleiding VMBO-GL Groen
Regel:	Een vakkencombinatie voor het vrije deel van de opleiding voldoet altijd aan alle voorwaarden voor het vrije deel van de opleiding VMBO-GL Groen indien aan alle volgende voorwaarden is voldaan: <ul style="list-style-type: none">- het aantal algemeen vormende vakken (uitgezonderd praktijkgerichte vakken) van de vakkencombinatie voor het vrije deel van de opleiding is groter dan of gelijk aan 1- het aantal beroepsgerichte keuzevakken van de vakkencombinatie voor het vrije deel van de opleiding is groter dan of gelijk aan 2- de vakkencombinatie voor het vrije deel van de opleiding bevat geen profielmodules VMBO-GL Groen (B05.09.08)
Status:	Gevalideerd
Begindatum geldigheid:	01-08-2024
Einddatum geldigheid:	
Gebruikt door:	(B05.09.02)





Naam:	B05.10.01 vakkenpakketen VMBO-GL Dienstverlening en Producten
Regel:	Een pakket bevat altijd alle vereiste onderdelen indien aan alle volgende voorwaarden is voldaan: <ul style="list-style-type: none">- de vakkencombinatie voor de opleiding bevat alle vereiste vakken voor de opleiding VMBO-GL Dienstverlening en Producten (B05.10.02)- het pakket bevat een profielwerkstuk- ieder algemeen vormend vak van de vakkencombinatie voor de opleiding is van het niveau VMBO-GL, VMBO-TL, HAVO of VWO- ieder beroepsgericht vak van de vakkencombinatie voor de opleiding is van het niveau VMBO-GL- ieder praktijkgericht vak van de vakkencombinatie voor de opleiding is van het niveau VMBO-GL- het pakket bevat geen resultaat dat meerdere keren voorkomt in het pakket
Status:	Gevalideerd
Begindatum	01-08-2019
geldigheid:	
Einddatum geldigheid:	
Gebruikt door:	

Naam:	B05.10.02 vakkencombinatie voor de opleiding VMBO-GL Dienstverlening en Producten
Regel:	Een vakkencombinatie voor de opleiding bevat altijd alle vereiste vakken voor de opleiding VMBO-GL Dienstverlening en Producten indien aan alle volgende voorwaarden is voldaan: <ul style="list-style-type: none">- de vakkencombinatie voor het gemeenschappelijk deel van de opleiding bevat alle vereiste vakken voor het gemeenschappelijk deel van de opleiding VMBO-GL (B05.00.03)- de vakkencombinatie voor het profieldeel van de opleiding bevat alle vereiste vakken voor het profieldeel van de opleiding VMBO-GL Dienstverlening en Producten (B05.10.03)- de vakkencombinatie voor het vrije deel van de opleiding voldoet aan alle voorwaarden voor het vrije deel van de opleiding VMBO-GL Dienstverlening en Producten (B05.10.10)- de vakkencombinatie voor de bijlage bij de cijferlijst voor de opleiding voldoet aan de voorwaarde rekenen VO
Status:	Gevalideerd
Begindatum	01-01-2021
geldigheid:	
Einddatum geldigheid:	
Gebruikt door:	(B05.10.01)





Naam:	B05.10.03 vakkencombinatie voor het profieldeel van de opleiding VMBO-GL Dienstverlening en Producten
Regel:	Een vakkencombinatie voor het profieldeel van de opleiding bevat altijd alle vereiste vakken voor het profieldeel van de opleiding VMBO-GL Dienstverlening en Producten indien aan alle volgende voorwaarden is voldaan: - de vakkencombinatie voor het profieldeel van de opleiding voldoet aan de voorwaarde beroepsgerichte profielvakken VMBO-GL Dienstverlening en Producten - de vakkencombinatie voor het profieldeel van de opleiding bevat exact 2 profielkeuzevakken
Status:	Gevalideerd
Begindatum geldigheid:	01-08-2024
Einddatum geldigheid:	
Gebruikt door:	(B05.10.02)

Naam:	B05.10.04 voorwaarde beroepsgerichte profielvakken VMBO-GL Dienstverlening en Producten
Regel:	Een vakkencombinatie voor het profieldeel van de opleiding voldoet aan de voorwaarde beroepsgerichte/ praktijkgerichte profielvakken VMBO-GL Dienstverlening en producten indien aan precies één van de volgende voorwaarden is voldaan: - de naam van een vak van de vakkencombinatie voor het profieldeel van de opleiding is gelijk aan Dienstverlening en producten - de naam van een vak van de vakkencombinatie voor het profieldeel van de opleiding is gelijk aan Dienstverlening en producten (praktijkgericht) - de naam van een vak van de vakkencombinatie voor het profieldeel van de opleiding is gelijk aan Technologie & Toepassing - de naam van een vak van de vakkencombinatie voor het profieldeel van de opleiding is gelijk aan Informatietechnologie
Status:	Gevalideerd
Begindatum geldigheid:	01-08-2024
Einddatum geldigheid:	
Gebruikt door:	(B05.10.03)





Naam:	B05.10.06 Profielkeuzevak VMBO-GL Dienstverlening en Producten
Regel:	Een vak moet worden beschouwd als een profielkeuzevak VMBO-GL Dienstverlening en Producten indien aan ten minste een van de volgende voorwaarden wordt voldaan: <ul style="list-style-type: none">- de naam van een vak van de vakkencombinatie voor het profieldeel van de opleiding is gelijk aan Wiskunde- de naam van een vak van de vakkencombinatie voor het profieldeel van de opleiding is gelijk aan Economie- de naam van een vak van de vakkencombinatie voor het profieldeel van de opleiding is gelijk aan Biologie- de naam van een vak van de vakkencombinatie voor het profieldeel van de opleiding is gelijk aan Natuur- en scheikunde I
Status:	Gevalideerd
Begindatum geldigheid:	
Einddatum geldigheid:	
Gebruikt door:	

Naam:	B05.10.08 voorwaarde profielmodules VMBO-GL Dienstverlening en Producten
Regel:	Een vakkencombinatie voor het vrije deel van de opleiding bevat altijd geen profielmodules VMBO-GL Dienstverlening en Producten indien aan alle volgende voorwaarden is voldaan: <ul style="list-style-type: none">- de naam van een vak van de vakkencombinatie voor het profieldeel van de opleiding is gelijk aan Dienstverlening en Producten- geen vak van de vakkencombinatie voor het vrije deel van de opleiding is gelijk aan Organiseren van een activiteit voor een opdrachtgever- geen vak van de vakkencombinatie voor het vrije deel van de opleiding is gelijk aan Multimediale producten maken
Status:	Gevalideerd
Begindatum geldigheid:	01-08-2024
Einddatum geldigheid:	
Gebruikt door:	(B05.10.10)





Naam:	B05.10.10 vakkencombinatie voor het vrije deel van de opleiding VMBO-GL Dienstverlening en Producten
Regel:	Een vakkencombinatie voor het vrije deel van de opleiding voldoet altijd aan alle voorwaarden voor het vrije deel van de opleiding VMBO-GL Dienstverlening en Producten indien aan alle volgende voorwaarden is voldaan: - het aantal algemeen vormende vakken (uitgezonderd praktijkgerichte vakken) van de vakkencombinatie voor het vrije deel van de opleiding is groter dan of gelijk aan 1 - het aantal beroepsgerichte keuzevakken van de vakkencombinatie voor het vrije deel van de opleiding is groter dan of gelijk aan 2 - de vakkencombinatie voor het vrije deel van de opleiding bevat geen profielmodules VMBO-GL Dienstverlening en Producten (B05.10.08)
Status:	Gevalideerd
Begindatum geldigheid:	01-01-2000
Einddatum geldigheid:	
Gebruikt door:	(B05.10.02)

Naam:	B07.00.01 voorwaarde rekenen VMBO VO
Regel:	Een vakkencombinatie voor de bijlage bij de cijferlijst voor de opleiding voldoet altijd aan de voorwaarde rekenen VO indien aan ten minste een van de volgende voorwaarden wordt voldaan: - de naam van een vak van de vakkencombinatie voor de bijlage bij de cijferlijst voor de opleiding is gelijk aan Rekenen 2F - de naam van een vak van de vakkencombinatie voor de bijlage bij de cijferlijst voor de opleiding is gelijk aan Rekenen 3F - de naam van een vak van de vakkencombinatie voor de opleiding is gelijk aan Wiskunde
Status:	Gevalideerd
Begindatum geldigheid:	01-01-2021
Einddatum geldigheid:	
Gebruikt door:	





B05.11.01 vakkenpakketen VMBO-GL BWI-PIE

Regel	Een pakket bevat altijd alle vereiste onderdelen indien aan alle volgende voorwaarden is voldaan: <ul style="list-style-type: none">- de vakkencombinatie voor de opleiding bevat alle vereiste vakken voor de opleiding VMBO-GL BWI-PIE- het pakket bevat een profielwerkstuk- ieder algemeen vormend vak van de vakkencombinatie voor de opleiding is van het niveau VMBO-GL, VMBO-TL, HAVO of VWO- ieder beroepsgericht vak van de vakkencombinatie voor de opleiding is van het niveau VMBO-GL- ieder praktijkgericht vak van de vakkencombinatie voor de opleiding is van het niveau VMBO-GL- het pakket bevat geen resultaat dat meerdere keren voorkomt in het pakket
Status	Nieuw
Begindatum geldigheid	1-8-2024
Maakt gebruik van	B05.11.02 vakkencombinatie voor de opleiding VMBO-GL BWI-PIE

B05.11.02 vakkencombinatie voor de opleiding VMBO-GL BWI-PIE

Regel	Een vakkencombinatie voor de opleiding bevat altijd alle vereiste vakken voor de opleiding VMBO-GL BWI-PIE indien aan alle volgende voorwaarden is voldaan: <ul style="list-style-type: none">- de vakkencombinatie voor het gemeenschappelijk deel van de opleiding bevat alle vereiste vakken voor het gemeenschappelijk deel van de opleiding VMBO-GL- de vakkencombinatie voor het profieldeel van de opleiding bevat alle vereiste vakken voor het profieldeel van de opleiding VMBO-GL BWI-PIE- de vakkencombinatie voor het vrije deel van de opleiding voldoet aan alle voorwaarden voor het vrije deel van de opleiding VMBO-GL BWI-PIE
Status	Nieuw
Begindatum geldigheid	1-8-2024
Maakt gebruik van	B05.00.03 Gemeenschappelijk deel VMBO-GL B05.11.03 vakkencombinatie voor het profieldeel van de opleiding VMBO-GL BWI-PIE B05.11.10 vakkencombinatie voor het vrije deel van de opleiding VMBO-GL BWI-PIE





Wordt gebruikt door B05.11.01 vakkenpakketeisen VMBO-GL BWI-PIE

B05.11.03 vakkencombinatie voor het profieldeel van de opleiding VMBO-GL BWI-PIE

Regel Een vakkencombinatie voor het profieldeel van de opleiding bevat altijd alle vereiste vakken voor het profieldeel van de opleiding VMBO-GL BWI-PIE indien aan alle volgende voorwaarden is voldaan:

- de naam van een vak van de vakkencombinatie voor het profieldeel van de opleiding is gelijk aan bouwen, wonen, interieur / produceren, installeren en energie
- de naam van een vak van de vakkencombinatie voor het profieldeel van de opleiding is gelijk aan Wiskunde
- de naam van een vak van de vakkencombinatie voor het profieldeel van de opleiding is gelijk aan Natuur- en scheikunde I

Status Nieuw

Begindatum geldigheid 1-8-2024

Wordt gebruikt door B05.11.02 vakkencombinatie voor de opleiding VMBO-GL BWI-PIE





B05.11.10 vakkencombinatie voor het vrije deel van de opleiding VMBO-GL BWI-PIE

Regel	Een vakkencombinatie voor het vrije deel van de opleiding voldoet altijd aan alle voorwaarden voor het vrije deel van de opleiding VMBO-GL BWI-PIE indien aan alle volgende voorwaarden is voldaan: <ul style="list-style-type: none">- het aantal algemeen vormende vakken (uitgezonderd praktijkgerichte vakken) van de vakkencombinatie voor het vrije deel van de opleiding is groter dan of gelijk aan 1- het aantal beroepsgerichte keuzevakken van de vakkencombinatie voor het vrije deel van de opleiding is groter dan of gelijk aan 3
Status	Nieuw
Begindatum geldigheid	1-8-2024
Wordt gebruikt door	B05.11.02 vakkencombinatie voor de opleiding VMBO-GL BWI-PIE

B05.12.01 vakkenpakketen VMBO-GL BWI-PIE-MTR

Regel	Een pakket bevat altijd alle vereiste onderdelen indien aan alle volgende voorwaarden is voldaan: <ul style="list-style-type: none">- de vakkencombinatie voor de opleiding bevat alle vereiste vakken voor de opleiding VMBO-GL BWI-PIE-MTR- het pakket bevat een profielwerkstuk- ieder algemeen vormend vak van de vakkencombinatie voor de opleiding is van het niveau VMBO-GL, VMBO-TL, HAVO of VWO- ieder beroepsgericht vak van de vakkencombinatie voor de opleiding is van het niveau VMBO-GL- ieder praktijkgericht vak van de vakkencombinatie voor de opleiding is van het niveau VMBO-GL- het pakket bevat geen resultaat dat meerdere keren voorkomt in het pakket
Status	Nieuw
Begindatum geldigheid	1-8-2024
Maakt gebruik van	B05.12.02 vakkencombinatie voor de opleiding VMBO-GL BWI-PIE-MTR

B05.12.02 vakkencombinatie voor de opleiding VMBO-GL BWI-PIE-MTR





Regel	Een vakkencombinatie voor de opleiding bevat altijd alle vereiste vakken voor de opleiding VMBO-GL BWI-PIE-MTR indien aan alle volgende voorwaarden is voldaan: - de vakkencombinatie voor het gemeenschappelijk deel van de opleiding bevat alle vereiste vakken voor het gemeenschappelijk deel van de opleiding VMBO-GL - de vakkencombinatie voor het profieldeel van de opleiding bevat alle vereiste vakken voor het profieldeel van de opleiding VMBO-GL BWI-PIE-MTR - de vakkencombinatie voor het vrije deel van de opleiding voldoet aan alle voorwaarden voor het vrije deel van de opleiding VMBO-GL BWI-PIE-MTR
Status	Nieuw
Begindatum geldigheid	1-8-2024
Maakt gebruik van	B05.12.03 vakkencombinatie voor het profieldeel van de opleiding VMBO-GL BWI-PIE-MTR B05.00.03 Gemeenschappelijk deel VMBO-GL B05.12.10 vakkencombinatie voor het vrije deel van de opleiding VMBO-GL BWI-PIE-MTR
Wordt gebruikt door	B05.12.01 vakkenpakketen VMBO-GL BWI-PIE-MTR





B05.12.03 vakkencombinatie voor het profieldeel van de opleiding VMBO-GL BWI-PIE-MTR

Regel Een vakkencombinatie voor het profieldeel van de opleiding bevat altijd alle vereiste vakken voor het profieldeel van de opleiding VMBO-GL BWI-PIE indien aan alle volgende voorwaarden is voldaan:

- de naam van een vak van de vakkencombinatie voor het profieldeel van de opleiding is gelijk aan bouwen, wonen, interieur / produceren, installeren en energie / mobiliteit en transport
- de naam van een vak van de vakkencombinatie voor het profieldeel van de opleiding is gelijk aan Wiskunde
- de naam van een vak van de vakkencombinatie voor het profieldeel van de opleiding is gelijk aan Natuur- en scheikunde I

Status Nieuw

Begindatum
geldigheid 1-8-2024

Wordt
gebruikt door B05.12.02 vakkencombinatie voor de opleiding VMBO-GL BWI-PIE-MTR

B05.12.10 vakkencombinatie voor het vrije deel van de opleiding VMBO-GL BWI-PIE-MTR

Regel Een vakkencombinatie voor het vrije deel van de opleiding voldoet altijd aan alle voorwaarden voor het vrije deel van de opleiding VMBO-GLBWI-PIE-MTR indien aan alle volgende voorwaarden is voldaan:

- het aantal algemeen vormende vakken (uitgezonderd praktijkgerichte vakken) van de vakkencombinatie voor het vrije deel van de opleiding is groter dan of gelijk aan 1
- het aantal beroepsgerichte keuzevakken van de vakkencombinatie voor het vrije deel van de opleiding is groter dan of gelijk aan 3

Status Nieuw

Begindatum
geldigheid 1-8-2024

Wordt
gebruikt door B05.12.02 vakkencombinatie voor de opleiding VMBO-GL BWI-PIE-MTR

B05.13.01 vakkenpakketen VMBO-GL HBR-ZW





-
- Regel** Een pakket bevat altijd alle vereiste onderdelen indien aan alle volgende voorwaarden is voldaan:
- de vakkencombinatie voor de opleiding bevat alle vereiste vakken voor de opleiding VMBO-GL HBR-ZW
 - het pakket bevat een profielwerkstuk
 - ieder algemeen vormend vak van de vakkencombinatie voor de opleiding is van het niveau VMBO-GL, VMBO-TL, HAVO of VWO
 - ieder beroepsgericht vak van de vakkencombinatie voor de opleiding is van het niveau VMBO-GL
 - ieder praktijkgericht vak van de vakkencombinatie voor de opleiding is van het niveau VMBO-GL
 - het pakket bevat geen resultaat dat meerdere keren voorkomt in het pakket

Status

Begindatum 1-8-2025
geldigheid

Maakt B05.13.02 vakkencombinatie voor de opleiding VMBO-GL HBR-ZW
gebruik van





B05.13.02 vakkencombinatie voor de opleiding VMBO-GL HBR-ZW

Regel	Een vakkencombinatie voor de opleiding bevat altijd alle vereiste vakken voor de opleiding VMBO-GL HBR-ZW indien aan alle volgende voorwaarden is voldaan: <ul style="list-style-type: none">- de vakkencombinatie voor het gemeenschappelijk deel van de opleiding bevat alle vereiste vakken voor het gemeenschappelijk deel van de opleiding VMBO-GL- de vakkencombinatie voor het profieldeel van de opleiding bevat alle vereiste vakken voor het profieldeel van de opleiding VMBO-GL HBR-ZW- de vakkencombinatie voor het vrije deel van de opleiding voldoet aan alle voorwaarden voor het vrije deel van de opleiding VMBO-GL HBR-ZW- de vakkencombinatie voor de bijlage bij de cijferlijst voor de opleiding voldoet aan de voorwaarde rekenen VO
Status	Nieuw
Begindatum geldigheid	1-8-2025
Maakt gebruik van	B05.00.03 Gemeenschappelijk deel VMBO-GL B05.13.03 vakkencombinatie voor het profieldeel van de opleiding VMBO-GL HBR-ZW B07.00.01 voorwaarde rekenen VMBO VO B05.13.10 vakkencombinatie voor het vrije deel van de opleiding VMBO-GL HBR-ZW
Wordt gebruikt door	B05.13.01 vakkenpakketen VMBO-GL HBR-ZW



B05.13.03 vakkencombinatie voor het profieldeel van de opleiding VMBO-GL HBR-ZW

Regel Een vakkencombinatie voor het profieldeel van de opleiding bevat altijd alle vereiste vakken voor het profieldeel van de opleiding VMBO-GL HBR-ZW indien aan alle volgende voorwaarden is voldaan:

- de naam van een vak van de vakkencombinatie voor het profieldeel van de opleiding is gelijk aan horeca, bakken en recreatie / zorg en welzijn
- de vakkencombinatie voor het profieldeel van de opleiding bevat een verplicht avo-vak VMBO-GL HBR-ZW
- de vakkencombinatie voor het profieldeel van de opleiding bevat een profielkeuzevak VMBO-GL HBR-ZW

Status

Begindatum
geldigheid 1-8-2025

Maakt
gebruik van B05.13.07 profielkeuzevakken HBR-ZW
B05.13.06 verplichte avo-vakken HBR-ZW

Wordt
gebruikt door B05.13.02 vakkencombinatie voor de opleiding VMBO-GL HBR-ZW

B05.13.06 verplichte avo-vakken HBR-ZW

Regel Een vakkencombinatie voor het profieldeel van de opleiding bevat altijd een verplicht avo-vak VMBO-GL HBR-ZW indien aan minimaal een van de volgende voorwaarden wordt voldaan:

- de naam van een vak van de vakkencombinatie voor het profieldeel van de opleiding is gelijk aan Economie
- de naam van een vak van de vakkencombinatie voor het profieldeel van de opleiding is gelijk aan Biologie

Status

Begindatum
geldigheid 1-8-2025

Wordt
gebruikt
door B03.08.03 vakkencombinatie voor het profieldeel van de opleiding VMBO-BB / -KB Horeca, Bakkerij en Recreatie
B03.13.03 vakkencombinatie voor het profieldeel van de opleiding VMBO-BB/ -KB HBR-ZW
B05.13.03 vakkencombinatie voor het profieldeel van de opleiding VMBO-GL HBR-ZW

B05.13.07 profielkeuzevakken HBR-ZW





- Regel** Een vakkencombinatie voor het profieldeel van de opleiding bevat altijd een profielkeuzevak VMBO-GL HBR-ZW indien aan precies een van de volgende voorwaarden wordt voldaan:
- de naam van een vak van de vakkencombinatie voor het profieldeel van de opleiding is gelijk aan Wiskunde
 - de naam van een vak van de vakkencombinatie voor het profieldeel van de opleiding is gelijk aan Franse taal
 - de naam van een vak van de vakkencombinatie voor het profieldeel van de opleiding is gelijk aan Duitse taal
 - de naam van een vak van de vakkencombinatie voor het profieldeel van de opleiding is gelijk aan Biologie
 - de naam van een vak van de vakkencombinatie voor het profieldeel van de opleiding is gelijk aan Geschiedenis
 - de naam van een vak van de vakkencombinatie voor het profieldeel van de opleiding is gelijk aan Aardrijksunde
 - de naam van een vak van de vakkencombinatie voor het profieldeel van de opleiding is gelijk aan Maatschappijkunde

Status

Begindatum 1-8-2025
geldigheid

Wordt gebruikt door B03.13.03 vakkencombinatie voor het profieldeel van de opleiding VMBO-BB/ -KB HBR-ZW
B05.13.03 vakkencombinatie voor het profieldeel van de opleiding VMBO-GL HBR-ZW





B05.13.10 vakkencombinatie voor het vrije deel van de opleiding VMBO-GL HBR-ZW

Regel	Een vakkencombinatie voor het vrije deel van de opleiding voldoet altijd aan alle voorwaarden voor het vrije deel van de opleiding VMBO-GL HBR-ZW indien aan alle volgende voorwaarden is voldaan: <ul style="list-style-type: none">- het aantal algemeen vormende vakken (uitgezonderd praktijkgerichte vakken) van de vakkencombinatie voor het vrije deel van de opleiding is groter dan of gelijk aan 1- het aantal beroepsgerichte keuzevakken van de vakkencombinatie voor het vrije deel van de opleiding is groter dan of gelijk aan 3
Status	Nieuw
Begindatum geldigheid	1-8-2025
Wordt gebruikt door	B05.13.02 vakkencombinatie voor de opleiding VMBO-GL HBR-ZW





6 Vakkenpakketcontrole VMBO-TL

6.1 Signaalmeldingen

Bedrijfsregel	Signaalmelding
B06.00.03	Signaalcode: VMBO_TL_gemeenschappelijk_deel_VO_onjuist Signaaltekst: Het gemeenschappelijk deel bevat niet de juiste vakken.
B06.00.02	Signaalcode: VMBO_TL_gemeenschappelijk_deel_VAVO_onjuist Signaaltekst: Het gemeenschappelijk deel bevat niet de juiste vakken.
B06.00.04	Signaalcode: VMBO_TL_vrije_deel_aantal_algemeen_vormende_vakken_onjuist Signaaltekst: Het vakkenpakket bevat te weinig algemeen vormende vakken.
B06.00.05	Signaalcode: VMBO_TL_vrije_deel_vakken_naast_moderne_taalvakken_onjuist Signaaltekst: Het vrije- en profieldeel bevat te weinig vakken die geen moderne taalvakken zijn
B06.00.06	Signaalcode: VMBO_TL_vrije_deel_voorwaarde_kunsvakken_onjuist Signaaltekst: Het vrije deel voldoet niet aan de voorwaarde voor kunsvakken
B06.00.08	Signaalcode: VMBO_TL_gemeenschappelijk_deel_VO_kunsvak_onjuist Signaaltekst: Het gemeenschappelijk deel voldoet niet aan de voorwaarde voor kunsvakken.
B06.01.01; B06.01.03; B06.02.01; B06.02.03; B06.03.01; B06.03.03; B06.04.01; B06.04.03;	Signaalcode: VMBO_TL_profielwerkstuk_ontbreekt Signaaltekst: Het vakkenpakket bevat geen profielwerkstuk.
B06.01.01; B06.01.03; B06.02.01; B06.02.03; B06.03.01; B06.03.03; B06.04.01; B06.04.03;	Signaalcode: VMBO_TL_resultaat_niveau_niet_toegestaan Signaaltekst: Het vakkenpakket bevat resultaten waarvan het niveau niet toegestaan is.





B06.01.01; B06.01.03; B06.02.01; B06.02.03; B06.03.01; B06.03.03; B06.04.01; B06.04.03;	- Signaalcode: VMBO_TL_teveel_praktijkgericht_vakken - Signaaltekst: Het vakkenpakket mag maximaal 1 praktijkgericht vak bevatten.
B06.01.05	Signaalcode: VMBO_TL_T_profieldeel_vakken_onjuist Signaaltekst: Het profieldeel bevat niet de juiste vakken.
B06.02.05	Signaalcode: VMBO_TL_ZW_profieldeel_vak_niet_toegestaan Signaaltekst: Het profieldeel bevat een of meerdere niet-toegestane vakken.
B06.02.05	Signaalcode: VMBO_TL_ZW_profieldeel_vakken_onjuist Signaaltekst: Het profieldeel bevat niet de juiste vakken.
B06.02.06	Signaalcode: VMBO_TL_ZW_profieldeel_profielkeuzevak_onjuist Signaaltekst: Het profieldeel voldoet niet aan de voorwaarde voor het profielkeuzevak.
B06.03.05	Signaalcode: VMBO_TL_L_profieldeel_vak_niet_toegestaan Signaaltekst: Het profieldeel bevat een of meerdere niet-toegestane vakken.
B06.03.05	Signaalcode: VMBO_TL_E_profieldeel_vakken_onjuist Signaaltekst: Het profieldeel bevat niet de juiste vakken.
B06.03.06	Signaalcode: VMBO_TL_E_profieldeel_profielkeuzevak_onjuist Signaaltekst: Het profieldeel voldoet niet aan de voorwaarde voor het profielkeuzevak.
B06.04.05	Signaalcode: VMBO_TL_L_profieldeel_vak_niet_toegestaan Signaaltekst: Het profieldeel bevat een of meerdere niet-toegestane vakken.
B06.04.05	Signaalcode: VMBO_TL_L_profieldeel_vakken_onjuist Signaaltekst: Het profieldeel bevat niet de juiste vakken.
B06.04.06	Signaalcode: VMBO_TL_L_profieldeel_profielkeuzevak_onjuist Signaaltekst: Het profieldeel voldoet niet aan de voorwaarde voor het profielkeuzevak.
B07.00.01	Signaalcode: VMBO_VO_voorwaarde_rekenen_onjuist Signaaltekst: De vakkencombinatie of bijlage voldoen niet aan de voorwaarde voor rekenen
B07.00.02	Signaalcode: VMBO_VAVO_voorwaarde_rekenen_onjuist Signaaltekst: De vakkencombinatie of bijlage voldoen niet aan de voorwaarde voor rekenen





6.2 Koppeling met opleiding

Hieronder wordt aangegeven welke hoofdregel gecontroleerd wordt bij elk profiel.

Profiel	Opleidingscodes	Uit te voeren vakkenpakketcontrole regel:
VMBO-TL techniek	0470	B06.01.01 vakkenpakketen VMBO-TL techniek VO
LWOO VMBO-TL techniek	2211	
VAVO VMBO-TL techniek	5450	B06.01.03 vakkenpakketen VMBO-TL techniek VAVO
VMBO-TL zorg en welzijn	0471	B06.02.01 vakkenpakketen VMBO-TL zorg en welzijn VO
LWOO VMBO-TL zorg en welzijn	2212	
VAVO VMBO-TL zorg en welzijn	5451	B06.02.03 vakkenpakketen VMBO-TL zorg en welzijn VAVO
VMBO-TL economie	0472	B06.03.01 vakkenpakketen VMBO-TL economie VO
LWOO VMBO-TL economie	2213	
VAVO VMBO-TL economie	5452	B06.03.03 vakkenpakketen VMBO-TL economie VAVO
VMBO-TL landbouw	0473	B06.04.01 vakkenpakketen VMBO-TL landbouw VO
LWOO VMBO-TL landbouw	2214	
VAVO VMBO-TL landbouw	5453	B06.04.03 vakkenpakketen VMBO-TL landbouw VAVO
VMBO-TL MAVO VO	0400	B06.05.01 Vakkenpakketen VMBO-TL MAVO VO
LWOO VMBO-TL MAVO	2210	
VMBO-TL MAVO VAVO	5400	B06.05.13 Vakkenpakketen VMBO-TL MAVO VAVO

opleiding van het niveau VMBO-TL die niet in deze lijst genoemd is.





6.3.4 VMBO-TL Zorg en Welzijn op het VO

OS VMBO-TL Zorg en Welzijn VO

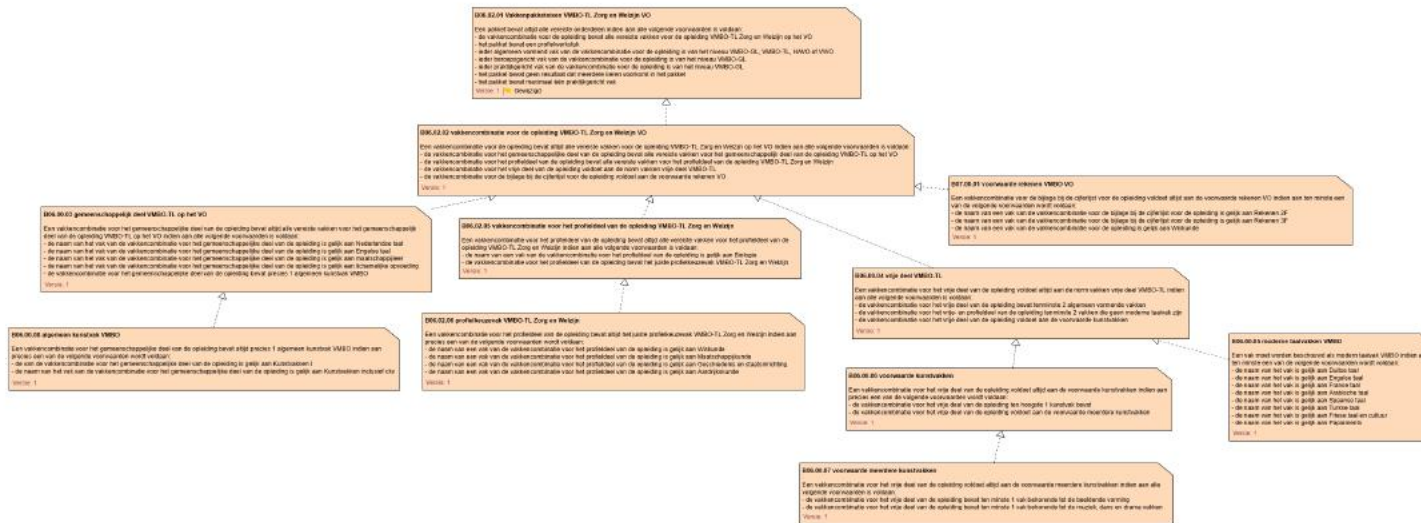



6.3.5 VMBO-TL Economie op het VAVO

OS VMBO-TL Economie VAVO

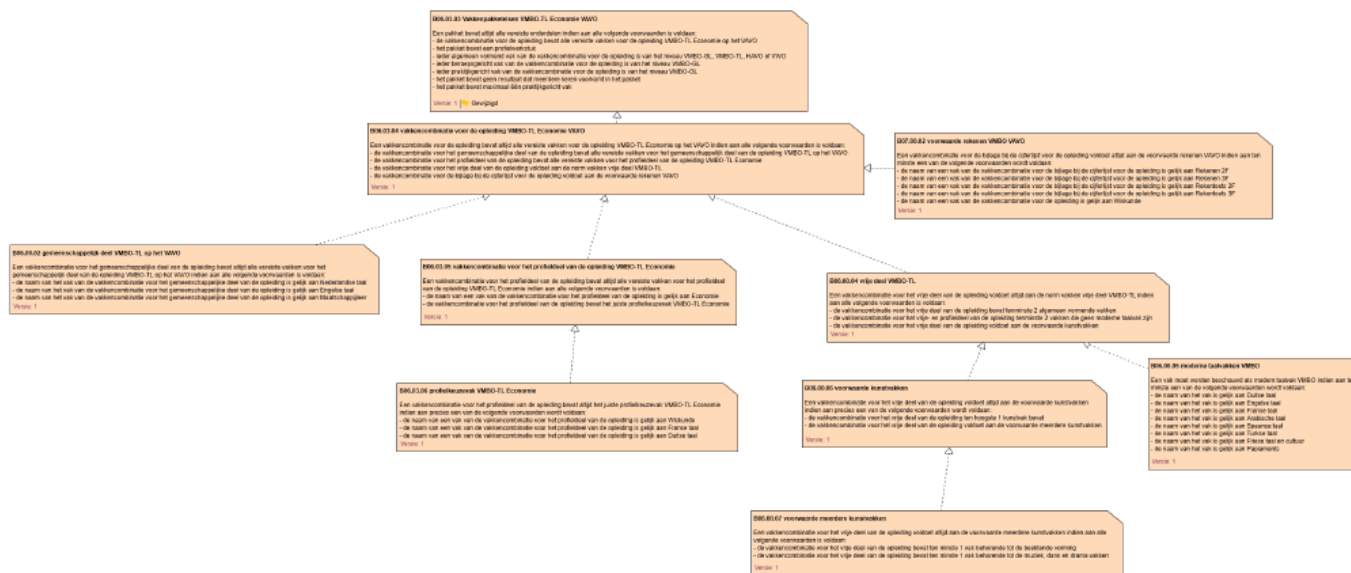



6.3.6 VMBO-TL Techniek op het VAVO

OS VMBO-TL Techniek VAVO

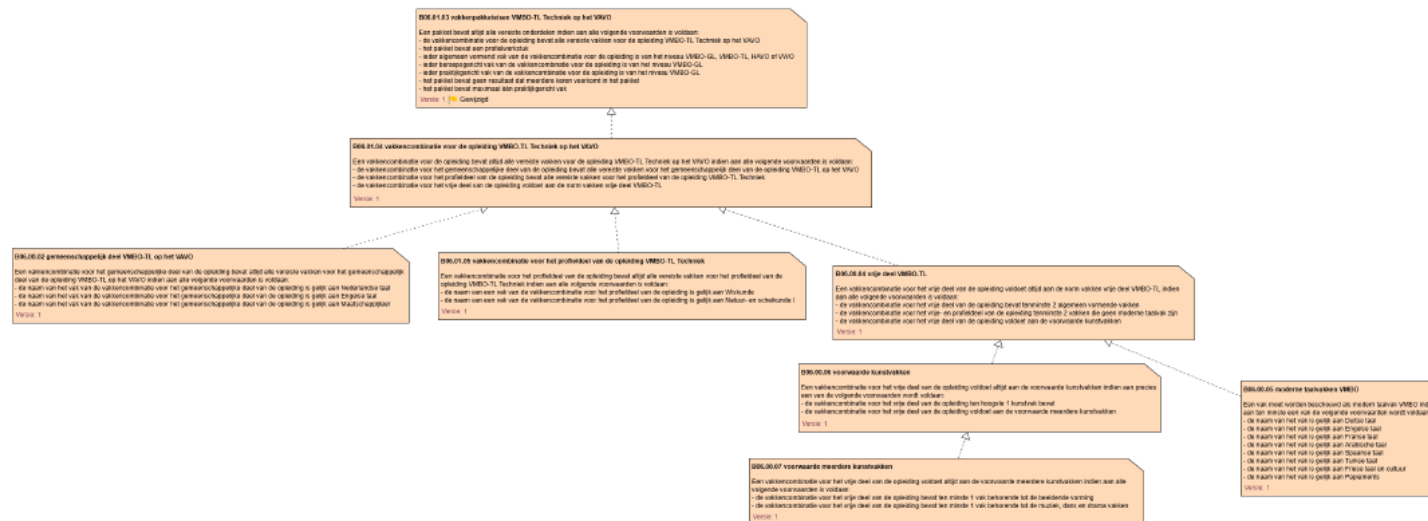



6.3.7 VMBO-TL Landbouw op het VAVO

OS VMBO-TL Landbouw VAVO

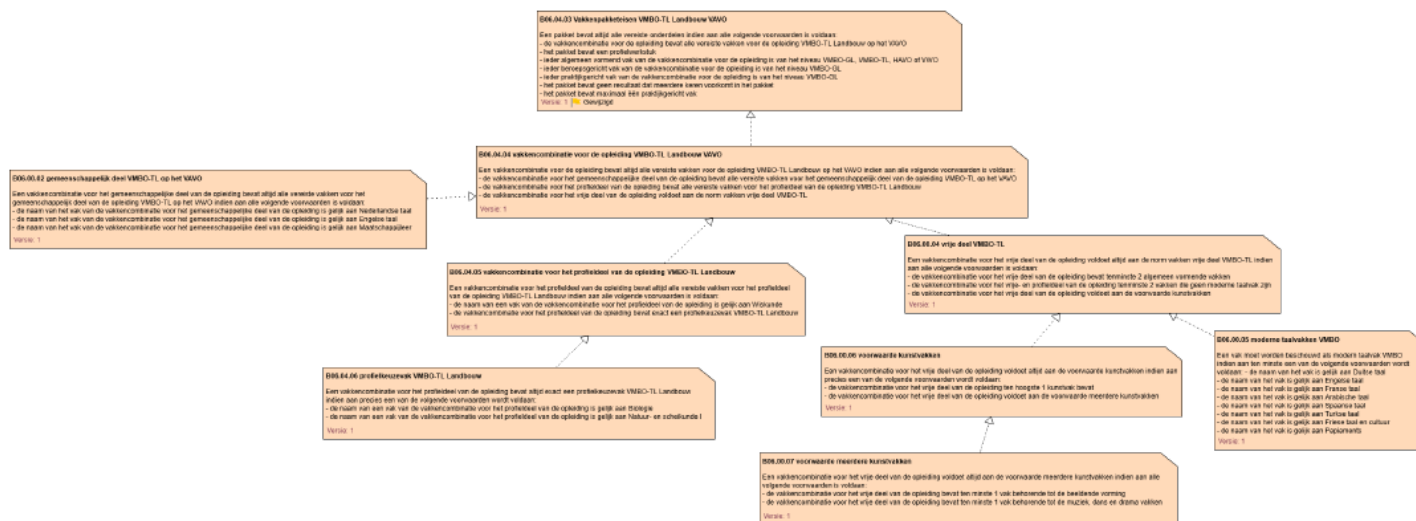



6.4 Bedrijfsregels vakkenpakket VMBO-TL

Naam:	B06.00.02 gemeenschappelijk deel VMBO-TL op het VAVO
Regel:	Een vakkencombinatie voor het gemeenschappelijke deel van de opleiding bevat altijd alle vereiste vakken voor het gemeenschappelijk deel van de opleiding VMBO-TL op het VAVO indien aan alle volgende voorwaarden is voldaan: - de naam van het vak van de vakkencombinatie voor het gemeenschappelijke deel van de opleiding is gelijk aan Nederlandse taal - de naam van het vak van de vakkencombinatie voor het gemeenschappelijke deel van de opleiding is gelijk aan Engelse taal - de naam van het vak van de vakkencombinatie voor het gemeenschappelijke deel van de opleiding is gelijk aan Maatschappijleer
Status:	Gevalideerd
Begindatum geldigheid:	01-01-2000
Einddatum geldigheid:	
Gebruikt door:	(B06.03.04) (B06.02.04) (B06.04.04) (B06.01.04)

Naam:	B06.00.03 gemeenschappelijk deel VMBO-TL op het VO
Regel:	Een vakkencombinatie voor het gemeenschappelijke deel van de opleiding bevat altijd alle vereiste vakken voor het gemeenschappelijk deel van de opleiding VMBO-TL op het VO indien aan alle volgende voorwaarden is voldaan: - de naam van het vak van de vakkencombinatie voor het gemeenschappelijke deel van de opleiding is gelijk aan Nederlandse taal - de naam van het vak van de vakkencombinatie voor het gemeenschappelijke deel van de opleiding is gelijk aan Engelse taal - de naam van het vak van de vakkencombinatie voor het gemeenschappelijke deel van de opleiding is gelijk aan maatschappijleer - de naam van het vak van de vakkencombinatie voor het gemeenschappelijke deel van de opleiding is gelijk aan lichamelijke opvoeding - de vakkencombinatie voor het gemeenschappelijke deel van de opleiding bevat precies 1 algemeen kunstvak VMBO (B06.00.08)
Status:	Gewijzigd
Begindatum geldigheid:	01-08-2019
Einddatum geldigheid:	
Gebruikt door:	(B06.02.02) (B06.03.02) (B06.01.02) (B06.04.02)





Naam: B06.00.04 vrije deel VMBO-TL

Regel: Een vakkencombinatie voor het vrije deel van de opleiding voldoet altijd aan de norm vakken vrije deel VMBO-TL indien aan alle volgende voorwaarden is voldaan:

- de vakkencombinatie voor het vrije deel van de opleiding bevat tenminste 2 algemeen vormende vakken
- de vakkencombinatie voor het vrije- en profieldeel van de opleiding tenminste 2 vakken die geen moderne taalvak zijn
- de vakkencombinatie voor het vrije deel van de opleiding voldoet aan de voorwaarde kunstvakken (B06.00.06)

Status: Gevalideerd

Begindatum geldigheid: 01-01-2000

Einddatum geldigheid:

Gebruikt door: (B06.02.02) (B06.03.04) (B06.03.02) (B06.02.04) (B06.04.04) (B06.01.02) (B06.04.02) (B06.01.04)

Naam: B06.00.05 moderne taalvakken VMBO

Regel: Een vak moet worden beschouwd als modern taalvak VMBO indien aan ten minste een van de volgende voorwaarden wordt voldaan:

- de naam van het vak is gelijk aan Duitse taal
- de naam van het vak is gelijk aan Engelse taal
- de naam van het vak is gelijk aan Franse taal
- de naam van het vak is gelijk aan Arabische taal
- de naam van het vak is gelijk aan Spaanse taal
- de naam van het vak is gelijk aan Turkse taal
- de naam van de vak is gelijk aan Friese taal en cultuur
- de naam van het vak is gelijk aan Papiamentse taal

Status: Gewijzigd

Gebruikt door:





Naam: B06.00.06 voorwaarde kunstvakken

Regel: Een vakkencombinatie voor het vrije deel van de opleiding voldoet altijd aan de voorwaarde kunstvakken indien aan precies een van de volgende voorwaarden wordt voldaan:
- de vakkencombinatie voor het vrije deel van de opleiding ten hoogste 1 kunstvak bevat
- de vakkencombinatie voor het vrije deel van de opleiding voldoet aan de voorwaarde meerdere kunstvakken (B06.00.07)

Status: Gevalideerd

Gebruikt door: (B06.00.04)

Naam: B06.00.07 voorwaarde meerdere kunstvakken

Regel: Een vakkencombinatie voor het vrije deel van de opleiding voldoet altijd aan de voorwaarde meerdere kunstvakken indien aan alle volgende voorwaarden is voldaan:
- de vakkencombinatie voor het vrije deel van de opleiding bevat ten minste 1 vak behorende tot de beeldende vorming
- de vakkencombinatie voor het vrije deel van de opleiding bevat ten minste 1 vak behorende tot de muziek, dans en drama vakken

Status: Gevalideerd

Gebruikt door: (B06.00.06)

Naam: B06.00.08 algemeen kunstvak VMBO

Regel: Een vakkencombinatie voor het gemeenschappelijke deel van de opleiding bevat altijd precies 1 algemeen kunstvak VMBO indien aan precies een van de volgende voorwaarden wordt voldaan:
- de van de vakkencombinatie voor het gemeenschappelijke deel van de opleiding is gelijk aan Kunstvakken I- de naam van het vak van de vakkencombinatie voor het gemeenschappelijke deel van de opleiding is gelijk aan Kunstvakken inclusief ckv

Status: Nieuw

Begindatum geldigheid: 01-08-2019

Einddatum geldigheid:

Gebruikt door: (B06.00.03)





Naam:	B06.01.01 vakkenpaketeisen VMBO-TL Techniek op het VO
Regel:	Een pakket bevat altijd alle vereiste onderdelen indien aan alle volgende voorwaarden is voldaan: <ul style="list-style-type: none">- de vakkencombinatie voor de opleiding bevat alle vereiste vakken voor de opleiding VMBO-TL Techniek op het VO (B06.01.02)- het pakket bevat een profielwerkstuk- ieder algemeen vormend vak van de vakkencombinatie voor de opleiding is van het niveau VMBO-TL, HAVO of VWO- ieder beroepsgericht vak van de vakkencombinatie voor de opleiding is van het niveau VMBO-GL- ieder praktijkgericht vak van de vakkencombinatie voor de opleiding is van het niveau VMBO-GL- het pakket bevat geen resultaat dat meerdere keren voorkomt in het pakket- het pakket bevat maximaal één praktijkgericht vak
Status:	Gewijzigd
Begindatum geldigheid:	01-08-2019
Einddatum geldigheid:	
Gebruikt door:	

Naam:	B06.01.02 vakkencombinatie voor de opleiding VMBO-TL Techniek op het VO
Regel:	Een vakkencombinatie voor de opleiding bevat altijd alle vereiste vakken voor de opleiding VMBO-TL Techniek op het VO indien aan alle volgende voorwaarden is voldaan: <ul style="list-style-type: none">- de vakkencombinatie voor het gemeenschappelijke deel van de opleiding bevat alle vereiste vakken voor het gemeenschappelijk deel van de opleiding VMBO-TL op het VO (B06.00.03)- de vakkencombinatie voor het profieldeel van de opleiding bevat alle vereiste vakken voor het profieldeel van de opleiding VMBO-TL Techniek (B06.01.05)- de vakkencombinatie voor het vrije deel van de opleiding voldoet aan de norm vakken vrije deel VMBO-TL (B06.00.04)
Status:	Gevalideerd
Begindatum geldigheid:	01-08-2018
Einddatum geldigheid:	
Toelichting:	
Gebruikt door:	(B06.01.01)





Naam:	B06.01.03 vakkenpakkeisen VMBO-TL Techniek op het VAVO
Regel:	Een pakket bevat altijd alle vereiste onderdelen indien aan alle volgende voorwaarden is voldaan: <ul style="list-style-type: none">- de vakkencombinatie voor de opleiding bevat alle vereiste vakken voor de opleiding VMBO-TL Techniek op het VAVO (B06.01.04)- het pakket bevat een profielwerkstuk- ieder algemeen vormend vak van de vakkencombinatie voor de opleiding is van het niveau VMBO-TL, HAVO of VWO- ieder beroepsgericht vak van de vakkencombinatie voor de opleiding is van het niveau VMBO-GL- ieder praktijkgericht vak van de vakkencombinatie voor de opleiding is van het niveau VMBO-GL- het pakket bevat geen resultaat dat meerdere keren voorkomt in het pakket- het pakket bevat maximaal één praktijkgericht vak
Status:	Gewijzigd
Begindatum geldigheid:	01-08-2019
Einddatum geldigheid:	
Gebruikt door:	

Naam:	B06.01.04 vakkencombinatie voor de opleiding VMBO-TL Techniek op het VAVO
Regel:	Een vakkencombinatie voor de opleiding bevat altijd alle vereiste vakken voor de opleiding VMBO-TL Techniek op het VAVO indien aan alle volgende voorwaarden is voldaan: <ul style="list-style-type: none">- de vakkencombinatie voor het gemeenschappelijke deel van de opleiding bevat alle vereiste vakken voor het gemeenschappelijk deel van de opleiding VMBO-TL op het VAVO (B06.00.02)- de vakkencombinatie voor het profieldeel van de opleiding bevat alle vereiste vakken voor het profieldeel van de opleiding VMBO-TL Techniek (B06.01.05)- de vakkencombinatie voor het vrije deel van de opleiding voldoet aan de norm vakken vrije deel VMBO-TL (B06.00.04)
Status:	Gevalideerd
Begindatum geldigheid:	01-08-2018
Einddatum geldigheid:	
Toelichting:	
Gebruikt door:	(B06.01.03)





Naam:	B06.01.05 vakkencombinatie voor het profieldeel van de opleiding VMBO-TL Techniek
Regel:	Een vakkencombinatie voor het profieldeel van de opleiding bevat altijd alle vereiste vakken voor het profieldeel van de opleiding VMBO-TL Techniek indien aan alle volgende voorwaarden is voldaan: - de naam van een vak van de vakkencombinatie voor het profieldeel van de opleiding is gelijk aan Wiskunde - de naam van een vak van de vakkencombinatie voor het profieldeel van de opleiding is gelijk aan Natuur- en scheikunde I
Status:	Gevalideerd
Begindatum geldigheid:	01-08-2018
Einddatum geldigheid:	
Gebruikt door:	(B06.01.02) (B06.01.04)

Naam:	B06.02.01 Vakkenpakketeisen VMBO-TL Zorg en Welzijn VO
Regel:	Een pakket bevat altijd alle vereiste onderdelen indien aan alle volgende voorwaarden is voldaan: - de vakkencombinatie voor de opleiding bevat alle vereiste vakken voor de opleiding VMBO-TL Zorg en Welzijn op het VO (B06.02.02) - het pakket bevat een profielwerkstuk - ieder algemeen vormend vak van de vakkencombinatie voor de opleiding is van het niveau VMBO-TL, HAVO of VWO - ieder beroepsgericht vak van de vakkencombinatie voor de opleiding is van het niveau VMBO-GL - ieder praktijkgericht vak van de vakkencombinatie voor de opleiding is van het niveau VMBO-GL - het pakket bevat geen resultaat dat meerdere keren voorkomt in het pakket - het pakket bevat maximaal één praktijkgericht vak
Status:	Gewijzigd
Begindatum geldigheid:	01-08-2019
Einddatum geldigheid:	
Gebruikt door:	





Naam:	B06.02.02 vakkencombinatie voor de opleiding VMBO-TL Zorg en Welzijn VO
Regel:	Een vakkencombinatie voor de opleiding bevat altijd alle vereiste vakken voor de opleiding VMBO-TL Zorg en Welzijn op het VO indien aan alle volgende voorwaarden is voldaan: <ul style="list-style-type: none">- de vakkencombinatie voor het gemeenschappelijke deel van de opleiding bevat alle vereiste vakken voor het gemeenschappelijk deel van de opleiding VMBO-TL op het VO (B06.00.03)- de vakkencombinatie voor het profieldeel van de opleiding bevat alle vereiste vakken voor het profieldeel van de opleiding VMBO-TL Zorg en Welzijn (B06.02.05)- de vakkencombinatie voor het vrije deel van de opleiding voldoet aan de norm vakken vrije deel VMBO-TL (B06.00.04)- de vakkencombinatie voor de bijlage bij de cijferlijst voor de opleiding voldoet aan de voorwaarde rekenen VO
Status:	Gewijzigd
Begindatum geldigheid:	01-01-2021
Einddatum geldigheid:	
Toelichting:	
Gebruikt door:	(B06.02.01)

Naam:	B06.02.03 Vakkenpakketen VMBO-TL Zorg en Welzijn VAVO
Regel:	Een pakket bevat altijd alle vereiste onderdelen indien aan alle volgende voorwaarden is voldaan: <ul style="list-style-type: none">- de vakkencombinatie voor de opleiding bevat alle vereiste vakken voor de opleiding VMBO-TL Zorg en Welzijn op het VAVO (B06.02.04)- het pakket bevat een profielwerkstuk- ieder algemeen vormend vak van de vakkencombinatie voor de opleiding is van het niveau VMBO-TL, HAVO of VWO- ieder beroepsgericht vak van de vakkencombinatie voor de opleiding is van het niveau VMBO-GL- ieder praktijkgericht vak van de vakkencombinatie voor de opleiding is van het niveau VMBO-GL- het pakket bevat geen resultaat dat meerdere keren voorkomt in het pakket- het pakket bevat maximaal één praktijkgericht vak
Status:	Gewijzigd
Begindatum geldigheid:	01-08-2019
Einddatum geldigheid:	
Gebruikt door:	





Naam:	B06.02.04 vakkencombinatie voor de opleiding VMBO-TL Zorg en Welzijn VAVO
Regel:	Een vakkencombinatie voor de opleiding bevat altijd alle vereiste vakken voor de opleiding VMBO-TL Zorg en Welzijn op het VAVO indien aan alle volgende voorwaarden is voldaan: - de vakkencombinatie voor het gemeenschappelijke deel van de opleiding bevat alle vereiste vakken voor het gemeenschappelijk deel van de opleiding VMBO-TL op het VAVO (B06.00.02) - de vakkencombinatie voor het profieldeel van de opleiding bevat alle vereiste vakken voor het profieldeel van de opleiding VMBO-TL Zorg en Welzijn (B06.02.05) - de vakkencombinatie voor het vrije deel van de opleiding voldoet aan de norm vakken vrije deel VMBO-TL (B06.00.04) - de vakkencombinatie voor de bijlage bij de cijferlijst voor de opleiding voldoet aan de voorwaarde rekenen VAVO
Status:	Gewijzigd
Begindatum geldigheid:	01-01-2021
Einddatum geldigheid:	
Toelichting:	
Gebruikt door:	(B06.02.03)

Naam:	B06.02.05 vakkencombinatie voor het profieldeel van de opleiding VMBO-TL Zorg en Welzijn
Regel:	Een vakkencombinatie voor het profieldeel van de opleiding bevat altijd alle vereiste vakken voor het profieldeel van de opleiding VMBO-TL Zorg en Welzijn indien aan alle volgende voorwaarden is voldaan: - de naam van een vak van de vakkencombinatie voor het profieldeel van de opleiding is gelijk aan Biologie - de vakkencombinatie voor het profieldeel van de opleiding bevat het juiste profielkeuzevak VMBO-TL Zorg en Welzijn (B06.02.06)
Status:	Gevalideerd
Begindatum geldigheid:	01-08-2018
Einddatum geldigheid:	
Gebruikt door:	(B06.02.02) (B06.02.04)





Naam:	B06.02.06 profielkeuzevak VMBO-TL Zorg en Welzijn
Regel:	Een vakkencombinatie voor het profieldeel van de opleiding bevat altijd het juiste profielkeuzevak VMBO-TL Zorg en Welzijn indien aan precies een van de volgende voorwaarden wordt voldaan: <ul style="list-style-type: none">- de naam van een vak van de vakkencombinatie voor het profieldeel van de opleiding is gelijk aan Wiskunde- de naam van een vak van de vakkencombinatie voor het profieldeel van de opleiding is gelijk aan Maatschappijkunde- de naam van een vak van de vakkencombinatie voor het profieldeel van de opleiding is gelijk aan Geschiedenis en staatsinrichting- de naam van een vak van de vakkencombinatie voor het profieldeel van de opleiding is gelijk aan Aardrijkskunde
Status:	Gevalideerd
Begindatum geldigheid:	01-08-2018
Einddatum geldigheid:	
Gebruikt door:	(B06.02.05)

Naam:	B06.03.01 Vakkenpakketeisen VMBO-TL Economie VO
Regel:	Een pakket bevat altijd alle vereiste onderdelen indien aan alle volgende voorwaarden is voldaan: <ul style="list-style-type: none">- de vakkencombinatie voor de opleiding bevat alle vereiste vakken voor de opleiding VMBO-TL Economie op het VO (B06.03.02)- het pakket bevat een profielwerkstuk- ieder algemeen vormend vak van de vakkencombinatie voor de opleiding is van het niveau VMBO-TL, HAVO of VWO- ieder praktijkgericht vak van de vakkencombinatie voor de opleiding is van het niveau VMBO-GL- ieder beroepsgericht vak van de vakkencombinatie voor de opleiding is van het niveau VMBO-GL- het pakket bevat geen resultaat dat meerdere keren voorkomt in het pakket- het pakket bevat maximaal één praktijkgericht vak
Status:	Gewijzigd
Begindatum geldigheid:	01-08-2019
Einddatum geldigheid:	
Gebruikt door:	





Naam:	B06.03.02 vakkencombinatie voor de opleiding VMBO-TL Economie VO
Regel:	Een vakkencombinatie voor de opleiding bevat altijd alle vereiste vakken voor de opleiding VMBO-TL Economie op het VO indien aan alle volgende voorwaarden is voldaan: <ul style="list-style-type: none">- de vakkencombinatie voor het gemeenschappelijke deel van de opleiding bevat alle vereiste vakken voor het gemeenschappelijk deel van de opleiding VMBO-TL op het VO (B06.00.03)- de vakkencombinatie voor het profieldeel van de opleiding bevat alle vereiste vakken voor het profieldeel van de opleiding VMBO-TL Economie (B06.03.05)- de vakkencombinatie voor het vrije deel van de opleiding voldoet aan de norm vakken vrije deel VMBO-TL (B06.00.04)- de vakkencombinatie voor de bijlage bij de cijferlijst voor de opleiding voldoet aan de voorwaarde rekenen VO
Status:	Gewijzigd
Begindatum geldigheid:	01-01-2021
Einddatum geldigheid:	
Toelichting:	
Gebruikt door:	(B06.03.01)

Naam:	B06.03.03 Vakkenpakketeisen VMBO-TL Economie VAVO
Regel:	Een pakket bevat altijd alle vereiste onderdelen indien aan alle volgende voorwaarden is voldaan: <ul style="list-style-type: none">- de vakkencombinatie voor de opleiding bevat alle vereiste vakken voor de opleiding VMBO-TL Economie op het VAVO (B06.03.04)- het pakket bevat een profielwerkstuk- ieder algemeen vormend vak van de vakkencombinatie voor de opleiding is van het niveau VMBO-TL, HAVO of VWO- ieder beroepsgericht vak van de vakkencombinatie voor de opleiding is van het niveau VMBO-GL- ieder praktijkgericht vak van de vakkencombinatie voor de opleiding is van het niveau VMBO-GL- het pakket bevat geen resultaat dat meerdere keren voorkomt in het pakket- het pakket bevat maximaal één praktijkgericht vak
Status:	Gewijzigd
Begindatum geldigheid:	01-08-2019
Einddatum geldigheid:	
Gebruikt door:	





Naam:	B06.03.04 vakkencombinatie voor de opleiding VMBO-TL Economie VAVO
Regel:	Een vakkencombinatie voor de opleiding bevat altijd alle vereiste vakken voor de opleiding VMBO-TL Economie op het VAVO indien aan alle volgende voorwaarden is voldaan: - de vakkencombinatie voor het gemeenschappelijke deel van de opleiding bevat alle vereiste vakken voor het gemeenschappelijk deel van de opleiding VMBO-TL op het VAVO (B06.00.02) - de vakkencombinatie voor het profieldeel van de opleiding bevat alle vereiste vakken voor het profieldeel van de opleiding VMBO-TL Economie (B06.03.05) - de vakkencombinatie voor het vrije deel van de opleiding voldoet aan de norm vakken vrije deel VMBO-TL (B06.00.04) - de vakkencombinatie voor de bijlage bij de cijferlijst voor de opleiding voldoet aan de voorwaarde rekenen VAVO
Status:	Gewijzigd
Begindatum geldigheid:	01-01-2021
Einddatum geldigheid:	
Toelichting:	
Gebruikt door:	(B06.03.03)

Naam:	B06.03.05 vakkencombinatie voor het profieldeel van de opleiding VMBO-TL Economie
Regel:	Een vakkencombinatie voor het profieldeel van de opleiding bevat altijd alle vereiste vakken voor het profieldeel van de opleiding VMBO-TL Economie indien aan alle volgende voorwaarden is voldaan: - de naam van een vak van de vakkencombinatie voor het profieldeel van de opleiding is gelijk aan Economie - de vakkencombinatie voor het profieldeel van de opleiding bevat het juiste profielkeuzevak VMBO-TL Economie (B06.03.06)
Status:	Gevalideerd
Begindatum geldigheid:	01-08-2018
Einddatum geldigheid:	
Gebruikt door:	(B06.03.04) (B06.03.02)





Naam: B06.03.06 profielkeuzevak VMBO-TL Economie

Regel: Een vakkencombinatie voor het profieldeel van de opleiding bevat altijd het juiste profielkeuzevak VMBO-TL Economie indien aan precies een van de volgende voorwaarden wordt voldaan:
- de naam van een vak van de vakkencombinatie voor het profieldeel van de opleiding is gelijk aan Wiskunde
- de naam van een vak van de vakkencombinatie voor het profieldeel van de opleiding is gelijk aan Franse taal
- de naam van een vak van de vakkencombinatie voor het profieldeel van de opleiding is gelijk aan Duitse taal

Status: Gevalideerd

Begindatum geldigheid: 01-08-2018

Einddatum geldigheid:

Gebruikt door: [\(B06.03.05\)](#)

Naam: B06.04.01 Vakkenpakketeisen VMBO-TL Landbouw VO

Regel: Een pakket bevat altijd alle vereiste onderdelen indien aan alle volgende voorwaarden is voldaan:
- de vakkencombinatie voor de opleiding bevat alle vereiste vakken voor de opleiding VMBO-TL Landbouw op het VO [\(B06.04.02\)](#)
- het pakket bevat een profielwerkstuk
- ieder algemeen vormend vak van de vakkencombinatie voor de opleiding is van het niveau VMBO-TL, HAVO of VWO
- ieder beroepsgericht vak van de vakkencombinatie voor de opleiding is van het niveau VMBO-GL
- ieder praktijkgericht vak van de vakkencombinatie voor de opleiding is van het niveau VMBO-GL
- het pakket bevat geen resultaat dat meerdere keren voorkomt in het pakket
- het pakket bevat maximaal één praktijkgericht vak

Status: Gewijzigd

Begindatum geldigheid: 01-08-2019

Einddatum geldigheid:

Gebruikt door:





Naam:	B06.04.02 vakkencombinatie voor de opleiding VMBO-TL Landbouw VO
Regel:	Een vakkencombinatie voor de opleiding bevat altijd alle vereiste vakken voor de opleiding VMBO-TL Landbouw op het VO indien aan alle volgende voorwaarden is voldaan: <ul style="list-style-type: none">- de vakkencombinatie voor het gemeenschappelijke deel van de opleiding bevat alle vereiste vakken voor het gemeenschappelijk deel van de opleiding VMBO-TL op het VO (B06.00.03)- de vakkencombinatie voor het profieldeel van de opleiding bevat alle vereiste vakken voor het profieldeel van de opleiding VMBO-TL Landbouw (B06.04.05)- de vakkencombinatie voor het vrije deel van de opleiding voldoet aan de norm vakken vrije deel VMBO-TL (B06.00.04)
Status:	Gevalideerd
Begindatum geldigheid:	01-08-2018
Einddatum geldigheid:	
Toelichting:	
Gebruikt door:	(B06.04.01)

Naam:	B06.04.03 Vakkenpakketeisen VMBO-TL Landbouw VAVO
Regel:	Een pakket bevat altijd alle vereiste onderdelen indien aan alle volgende voorwaarden is voldaan: <ul style="list-style-type: none">- de vakkencombinatie voor de opleiding bevat alle vereiste vakken voor de opleiding VMBO-TL Landbouw op het VAVO (B06.04.04)- het pakket bevat een profielwerkstuk- ieder algemeen vormend vak van de vakkencombinatie voor de opleiding is van het niveau VMBO-TL, HAVO of VWO- ieder beroepsgericht vak van de vakkencombinatie voor de opleiding is van het niveau VMBO-GL- ieder praktijkgericht vak van de vakkencombinatie voor de opleiding is van het niveau VMBO-GL- het pakket bevat geen resultaat dat meerdere keren voorkomt in het pakket- het pakket bevat maximaal één praktijkgericht vak
Status:	Gewijzigd
Begindatum geldigheid:	01-08-2019
Einddatum geldigheid:	
Gebruikt door:	





Naam:	B06.04.04 vakkencombinatie voor de opleiding VMBO-TL Landbouw VAVO
Regel:	Een vakkencombinatie voor de opleiding bevat altijd alle vereiste vakken voor de opleiding VMBO-TL Landbouw op het VAVO indien aan alle volgende voorwaarden is voldaan: - de vakkencombinatie voor het gemeenschappelijke deel van de opleiding bevat alle vereiste vakken voor het gemeenschappelijk deel van de opleiding VMBO-TL op het VAVO (B06.00.02) - de vakkencombinatie voor het profieldeel van de opleiding bevat alle vereiste vakken voor het profieldeel van de opleiding VMBO-TL Landbouw (B06.04.05) - de vakkencombinatie voor het vrije deel van de opleiding voldoet aan de norm vakken vrije deel VMBO-TL (B06.00.04)
Status:	Gevalideerd
Begindatum geldigheid:	01-08-2018
Einddatum geldigheid:	
Toelichting:	
Gebruikt door:	(B06.04.03)

Naam:	B06.04.05 vakkencombinatie voor het profieldeel van de opleiding VMBO-TL Landbouw
Regel:	Een vakkencombinatie voor het profieldeel van de opleiding bevat altijd alle vereiste vakken voor het profieldeel van de opleiding VMBO-TL Landbouw indien aan alle volgende voorwaarden is voldaan: - de naam van een vak van de vakkencombinatie voor het profieldeel van de opleiding is gelijk aan Wiskunde - de vakkencombinatie voor het profieldeel van de opleiding bevat exact een profielkeuzevak VMBO-TL Landbouw (B06.04.06)
Status:	Gevalideerd
Begindatum geldigheid:	01-08-2018
Einddatum geldigheid:	
Gebruikt door:	(B06.04.04) (B06.04.02)





Naam: B06.04.06 profielkeuzevak VMBO-TL Landbouw

Regel: Een vakkencombinatie voor het profieldeel van de opleiding bevat altijd exact een profielkeuzevak VMBO-TL Landbouw indien aan precies een van de volgende voorwaarden wordt voldaan:
- de naam van een vak van de vakkencombinatie voor het profieldeel van de opleiding is gelijk aan Biologie
- de naam van een vak van de vakkencombinatie voor het profieldeel van de opleiding is gelijk aan Natuur- en scheikunde I

Status: Gevalideerd

Begindatum geldigheid: 01-08-2018

Einddatum geldigheid:

Gebruikt door: [\(B06.04.05\)](#)

Naam: B07.00.01 voorwaarde rekenen VMBO VO

Regel: Een vakkencombinatie voor de bijlage bij de cijferlijst voor de opleiding voldoet altijd aan de voorwaarde rekenen VO indien aan ten minste een van de volgende voorwaarden wordt voldaan:
- de naam van een vak van de vakkencombinatie voor de bijlage bij de cijferlijst voor de opleiding is gelijk aan Rekenen 2F
- de naam van een vak van de vakkencombinatie voor de bijlage bij de cijferlijst voor de opleiding is gelijk aan Rekenen 3F
- de naam van een vak van de vakkencombinatie voor de opleiding is gelijk aan Wiskunde

Status: Nieuw

Begindatum geldigheid: 01-01-2021

Einddatum geldigheid:

Gebruikt door:





Naam:	B07.00.02 voorwaarde rekenen VMBO VAVO
Regel:	Een vakkencombinatie voor de bijlage bij de cijferlijst voor de opleiding voldoet altijd aan de voorwaarde rekenen VAVO indien aan ten minste een van de volgende voorwaarden wordt voldaan: - de naam van een vak van de vakkencombinatie voor de bijlage bij de cijferlijst voor de opleiding is gelijk aan Rekenen 2F - de naam van een vak van de vakkencombinatie voor de bijlage bij de cijferlijst voor de opleiding is gelijk aan Rekenen 3F - de naam van een vak van de vakkencombinatie voor de bijlage bij de cijferlijst voor de opleiding is gelijk aan Rekentoets 2F - de naam van een vak van de vakkencombinatie voor de bijlage bij de cijferlijst voor de opleiding is gelijk aan Rekentoets 3F - de naam van een vak van de vakkencombinatie voor de opleiding is gelijk aan Wiskunde
Status:	Nieuw
Begindatum geldigheid:	01-01-2021
Einddatum geldigheid:	
Gebruikt door:	





7 Uitslagcontrole VMBO (B11)

7.1 Vangnetregeling 2021 en 2022

Voor elk examenresultaat dat is aangeleverd met een uitslag met examenregime 2021 of 2022 waarbij uit de vakkenpakketcontrole geen signaal is gekomen, voeren we eerst de vangnetregeling uit voordat we de uitslagcontrole uitvoeren. Dit houdt in dat het laagste resultaat wordt weggestreept voordat we de uitslagcontroles toepassen.

Er is een aantal resultaten dat nooit weggestreept mag worden:

- De kernvakken Nederlands (VMBO, HAVO en VWO), Wiskunde (HAVO en VWO) en Engels (HAVO en VWO). Het betreft de vakcodes: 0011, 1001, 1002, 1024, 1025, 1026, 1062, 1063
- De rekentoets. Vakcodes: 1121 en 1123
- Rekenvakken. Vakcodes 1132 en 1135
- Resultaten waarvoor geldt IndicatieDiploma = NEE
- Resultaten die een kwalitatieve beoordeling hebben
- Het Combinatiecijfer in zijn geheel. Vakken die tot het combinatiecijfer behoren, mogen wel worden weggestreept.

De vangnetregeling wordt uitgevoerd volgens de volgende beslisboom:

- Eerst wordt gekeken naar het laagste eindcijfer. Is er maar één laagste eindcijfer, dan wordt dit cijfer weggestreept. Hierbij wordt gekeken naar alle vakresultaten en het werkstukresultaat.
- In het geval dat er twee of meer resultaten zijn met hetzelfde 'laagste' eindcijfer, wordt dat resultaat weggestreept met het laagste CE-resultaat. Als een leerling een of meerdere vak(ken) herkanst heeft, dan nemen we van dat (die) vak(ken) het hoogste CE mee in het bepalen van het vak met het laagste CE-cijfer. Hier hebben we voor gekozen omdat hiermee de kans dat ook voldaan wordt aan de regel dat het gemiddelde van alle CE-cijfers een 5,5 moet zijn, het grootst is.
- Als bij het bepalen van het laagste CE-cijfer blijkt dat er meerdere vakken zijn met het laagste CE-cijfer, of er is helemaal geen CE-cijfer, dan strepen we het eerste vak met laagste eindcijfer door, dat we op de lijst tegenkomen.
- Als er na het wegstrepen van een resultaat, geen enkel resultaat meer overblijft dat behoort tot het combinatiecijfer en er is geen werkstuk met cijfer, dan strepen we het gehele combinatiecijfer weg voor de uitslagbepaling.





7.2 Signaalmeldingen

Bedrijfsregel	Signaalmelding
B11.00.02	Signaalcode: VMBO_uitslag_eindcijfers_onjuist Signaaltekst: De uitslag voldoet niet aan de norm eindcijfers.
B11.00.03	Signaalcode: VMBO_uitslag_lichamelijke_opvoeding_onjuist Signaaltekst: De uitslag voldoet niet aan de norm lichamelijke opvoeding.
B11.00.03	Signaalcode: VMBO_uitslag_kunstvakken_onjuist Signaaltekst: De uitslag voldoet niet aan de norm Kunstvakken.
B11.01.01	Signaalcode: VMBO_GL_TL_uitslag_Nederlandse_taal_onjuist Signaaltekst: De uitslag voldoet niet aan de norm Nederlandse taal.
B11.01.01	Signaalcode: VMBO_GL_TL_uitslag_eindcijfers_bij_combinatiecijfer_onjuist Signaaltekst: De uitslag voldoet niet aan de norm eindcijfer resultaat behorend bij combinatiecijfer.
B11.01.01	Signaalcode: VMBO_GL_TL_uitslag_rekenkundig_gemiddelde_CE_cijfers_onjuist Signaaltekst: Het rekenkundige gemiddelde van CE-cijfers moet minimaal 5,5 zijn
B11.01.03	Signaalcode: VMBO_GL_TL_uitslag_profielwerkstuk_onjuist Signaaltekst: De uitslag voldoet niet aan de norm profielwerkstuk
B11.02.01	Signaalcode: VMBO_BB_KB_uitslag_Nederlandse_taal_onjuist Signaaltekst: De uitslag voldoet niet aan de norm Nederlandse taal.
B11.02.01	Signaalcode: VMBO_BB_KB_uitslag_eindcijfers_bij_combinatiecijfer_onjuist Signaaltekst: De uitslag voldoet niet aan de norm eindcijfer resultaat behorend bij combinatiecijfer.
B11.02.01	Signaalcode: VMBO_BB_KB_uitslag_rekenkundig_gemiddelde_CE_cijfers_onjuist Signaaltekst: Het rekenkundige gemiddelde van CE-cijfers moet minimaal 5,5 zijn
B11.03.01	Signaalcode: VMBO_BB_LWT_uitslag_Nederlandse_taal_onjuist Signaaltekst: De uitslag voldoet niet aan de norm Nederlandse taal.
B11.03.01	Signaalcode: VMBO_BB_LWT_uitslag_profielvak_onjuist. Signaaltekst: De uitslag voldoet niet aan de norm profielvak.
B11.03.01	Signaalcode: VMBO_BB_LWT_uitslag_combinatiecijfer_onjuist. Signaaltekst: De uitslag voldoet niet aan de norm combinatiecijfer.





7.3 Koppeling opleiding

Profiel	Opleidingscodes	Uit te voeren uitslagbepaling regel:
VMBO-BB bouwen, wonen en interieur	6011,	B11.02.01 Uitslagvoorwaarden VMBO-BB/KB
LWOO-BB bouwen, wonen en interieur	6055	
VMBO-KB bouwen, wonen en interieur	6021,	
LWOO-KB bouwen, wonen en interieur	6065	
VMBO-BB produceren, installeren en energie	6111,	
LWOO-BB produceren, installeren en energie	6155	
VMBO-KB produceren, installeren en energie	6121,	
LWOO-KB produceren, installeren en energie	6165	
VMBO-BB mobiliteit en transport	6211,	
LWOO-BB mobiliteit en transport	6255	
VMBO-KB mobiliteit en transport	6221,	
LWOO-KB mobiliteit en transport	6265	
VMBO-BB media, vormgeving en ICT	6311,	
LWOO-BB media, vormgeving en ICT	6355	
VMBO-KB media, vormgeving en ICT	6321,	
LWOO-KB media, vormgeving en ICT	6365	
VMBO-BB maritiem en techniek	6811,	
LWOO-BB maritiem en techniek	6855	
VMBO-KB maritiem en techniek	6821,	
LWOO-KB maritiem en techniek	6865	
VMBO-BB zorg en welzijn	6611,	
LWOO-BB zorg en welzijn	6655	
VMBO-KB zorg en welzijn	6621,	
LWOO-KB zorg en welzijn	6665	
VMBO-BB economie en ondernemen	6411,	
LWOO-BB economie en ondernemen	6455	
VMBO-KB economie en ondernemen	6421,	
LWOO-KB economie en ondernemen	6465	
VMBO-BB horeca, bakkerij en recreatie	6511,	
LWOO-BB horeca, bakkerij en recreatie	6555	
VMBO-KB horeca, bakkerij en recreatie	6521,	
LWOO-KB horeca, bakkerij en recreatie	6565	
VMBO-BB groen	6711,	





LWOO-BB groen	6755	
VMBO-KB groen	6721,	
LWOO-KB groen	6765	
VMBO-BB dienstverlening en producten	6911,	
LWOO-BB dienstverlening en producten	6955	
VMBO-KB dienstverlening en producten	6921,	
LWOO-KB dienstverlening en producten	6965	
VMBO-GL bouwen, wonen en interieur	6031,	B11.01.01 Uitslagvoorwaarden VMBO-TL / -GL
LWOO-GL bouwen, wonen en interieur	6075	
VMBO-GL produceren, installeren en energie	6131,	
LWOO-GL produceren, installeren en energie	6175	
VMBO-GL mobiliteit en transport	6231,	
LWOO-GL mobiliteit en transport	6275	
VMBO-GL media, vormgeving en ict	6331,	
LWOO-GL media, vormgeving en ict	6375	
VMBO-GL economie en ondernemen	6431,	
LWOO-GL economie en ondernemen	6475	
VMBO-GL horeca, bakkerij en recreatie	6531,	
LWOO-GL horeca, bakkerij en recreatie	6575	
VMBO-GL zorg en welzijn	6631,	
LWOO-GL zorg en welzijn	6675	
VMBO-GL groen	6731,	
LWOO-GL groen	6775	
VMBO-GL maritiem en techniek	6831,	
LWOO-GL maritiem en techniek	6875	
VMBO-GL dienstverlening en producten	6931,	
LWOO-GL dienstverlening en producten	6975	
VO VMBO-TL techniek	2211,	
VAVO VMBO-TL techniek	5450,	
VO LWOO VMBO-TL techniek	0470	
VMBO-TL zorg en welzijn	2212,	
VAVO VMBO-TL zorg en welzijn	5451,	
LWOO VMBO-TL zorg en welzijn	0471	
VMBO-TL economie	2213,	
VAVO VMBO-TL economie	5452,	
LWOO VMBO-TL economie	0472	





VMBO-TL landbouw	2214,	
VAVO VMBO-TL landbouw	5453,	
LWOO VMBO-TL landbouw	0473	
VMBO-BB LWT BWI PIE leerwerktraj.	8017,	B11.03.01 Uitslagvoorwaarden VMBO-BB LWT
LWOO-BB LWT BWI PIE leerwerktraj.	8018	
VMBO-BB LWT BWI PIE MTR leerwerktraj.	8027,	
LWOO-BB LWT BWI PIE MTR leerwerktraj.	8028	
VMBO-BB HBR ZW leerwerktraj.	8037,	
LWOO-BB HBR ZW leerwerktraj.	8038	
VMBO-BB LWT bouwen, wonen en interieur	7011,	
LWOO-BB LWT bouwen, wonen en interieur	7055	
VMBO-BB LWT produceren, installeren en energie	7111,	
LWOO-BB LWT produceren, installeren en energie	7155	
VMBO-BB LWT mobiliteit en transport	7211,	
LWOO-BB LWT mobiliteit en transport	7255	
VMBO-BB LWT media, vormgeving en ict	7311,	
LWOO-BB LWT media, vormgeving en ict	7355	
VMBO-BB LWT economie en ondernemen	7411,	
LWOO-BB LWT economie en ondernemen	7455	
VMBO-BB LWT horeca, bakkerij en recreatie	7511,	
LWOO-BB LWT horeca, bakkerij en recreatie	7555	
VMBO-BB LWT zorg en welzijn	7611,	
LWOO-BB LWT zorg en welzijn	7655	
VMBO-BB LWT groen	7711,	
LWOO-BB LWT groen	7755	
VMBO-BB LWT maritiem en techniek	7811,	
LWOO-BB LWT maritiem en techniek	7855	
VMBO-BB LWT dienstverlening en producten	7911,	
LWOO-BB LWT dienstverlening en producten	7955	
VMBO-BB BWI PIE	8011,	B11.02.02 Uitslagvoorwaarden VMBO-BB/KB Combinatieprofielen
LWOO-BB BWI PIE	8014	
VMBO-KB BWI PIE	8012,	
LWOO-KB BWI PIE	8015	
VMBO-BB BWI PIE MTR	8021,	
LWOO-BB BWI PIE MTR	8024	
VMBO-KB BWI PIE MTR	8022,	



LWOO-KB BWI PIE MTR	8025	
VMBO-BB HBR ZW	8031,	
LWOO-BB HBR ZW	8034	
VMBO-KB HBR ZW	8032,	
LWOO-KB HBR ZW	8035	
VMBO-GL BWI PIE	8013,	B11.01.02 Uitslagvoorwaarden VMBO-GL Combinatieprofielen
LWOO-GL BWI PIE	8016	
VMBO-GL BWI PIE MTR	8023,	
LWOO-GL BWI PIE MTR	8026	
VMBO-GL HBR ZW	8033,	
LWOO-GL HBR ZW	8036	

Er wordt geen uitslag gecontroleerd voor elke VMBO opleidingen die niet in deze lijst genoemd is.





7.4 Diagrammen

7.4.1 VMBO-BB LWT

B11.03.01 Uitslagvoorwaarden VMBO-BB leerwerktraject

Een vakkencombinatie voor de opleiding VMBO voldoet altijd aan alle uitslagvoorwaarden VMBO-BB LWT indien aan alle volgende voorwaarden is voldaan:

- het eindcijfer van het vak Nederlandse taal is groter dan of gelijk aan 6
- het eindcijfer van het profielvak is groter dan of gelijk aan 6
- het eindcijfer van het combinatiecijfer is groter dan of gelijk aan 6

Gevalideerd





7.4.2 VMBO-BB en VMBO-KB

B11.02.01 Uitslagvoorwaarden VMBO-BB/KB

Een vakkencombinatie voor de opleiding VMBO voldoet altijd aan alle uitslagvoorwaarden VMBO-BB en VMBO-KB indien aan alle volgende voorwaarden is voldaan:

- het eindcijfer van het vak Nederlandse taal is groter dan of gelijk aan 5
- ieder resultaat behorend bij het combinatiecijfer van het pakket heeft een eindcijfer groter dan of gelijk aan 4
- de rekenkundig gemiddelde CE-cijfers van de vakkencombinatie voor de opleiding VMBO is groter dan of gelijk aan 5,5
- de resultatencombinatie met bij de eindcijferen te betrekken resultaten voldoet aan de eis eindcijfers
- de vakkencombinatie van het gemeenschappelijke deel VMBO voldoet aan de norm Kunstvakken inclusief ckv
- de vakkencombinatie van het gemeenschappelijke deel VMBO voldoet aan de norm Lichamelijke opvoeding VMBO

Gewijzigd

B11.00.02 Norm eindcijfers

het laagste eindcijfer van het resultatencombinatie met bij de eindcijferen te betrekken resultaten	het op-een-na-laagste eindcijfer van de resultatencombinatie met bij de eindcijferen te betrekken resultaten	het op-twee-na-laagste eindcijfer van de resultatencombinatie met bij de eindcijferen te betrekken resultaten	het hoogste eindcijfer van de resultatencombinatie met bij de eindcijferen te betrekken resultaten	Een resultatencombinatie met bij de eindcijferen te betrekken resultaten voldoet aan de eis eindcijfers
is groter dan of gelijk aan 5	is groter dan of gelijk aan 6			is waar
is gelijk aan 4	is groter dan of gelijk aan 6		is groter dan of gelijk aan 7	is waar
is gelijk aan 5	is gelijk aan 5	is groter dan of gelijk aan 6	is groter dan of gelijk aan 7	is waar
is kleiner dan 4				is onwaar
is gelijk aan 4			is kleiner dan 7	is onwaar
	is kleiner dan of gelijk aan 5		is kleiner dan 7	is onwaar
	is kleiner dan of gelijk aan 5	is groter dan of gelijk aan 6	is kleiner dan 7	is onwaar
		is kleiner dan of gelijk aan 5		is onwaar

Gevalideerd

B11.00.03 Norm Lichamelijke opvoeding VMBO

Een vakkencombinatie van het gemeenschappelijke deel VMBO voldoet altijd aan de norm Lichamelijke opvoeding VMBO indien aan precies een van de volgende voorwaarden wordt voldaan:

- de kwalificatie van de vak Lichamelijke opvoeding is gelijk aan Voldoende
- de kwalificatie van de vak Lichamelijke opvoeding is gelijk aan Goed

Gevalideerd

B11.00.04 Norm Kunstvakken inclusief ckv

Een vakkencombinatie van het gemeenschappelijke deel VMBO voldoet altijd aan de norm Kunstvakken inclusief ckv indien aan precies een van de volgende voorwaarden wordt voldaan:

- de kwalificatie van het vak Kunstvakken inclusief ckv is gelijk aan Voldoende
- de kwalificatie van de vak Kunstvakken inclusief ckv is gelijk aan Goed

Gewijzigd





7.4.3 VMBO-GL en VMBO-TL

B11.01.01 Uitslagvoorwaarden VMBO-TL / -GL

Een vakkencombinatie voor de opleiding VMBO voldoet altijd aan alle uitslagvoorwaarden VMBO-TL / -GL indien aan alle volgende voorwaarden is voldaan:

- het eindcijfer van het vak Nederlandse taal is groter dan of gelijk aan 5
- ieder resultaat behorend bij het combinatiecijfer van het pakket heeft een eindcijfer groter dan of gelijk aan 4
- het rekenkundig gemiddelde CE-cijfers van de vakkencombinatie voor de opleiding VMBO is groter dan of gelijk aan 5,5
- het pakket voldoet aan de norm profielwerkstuk
- de vakkencombinatie van het gemeenschappelijke deel VMBO voldoet aan de norm Lichamelijke opvoeding VMBO
- de vakkencombinatie van het gemeenschappelijke deel VMBO voldoet aan de norm Kunstvakken inclusief ckv
- de vakkencombinatie voor de opleiding VMBO voldoet aan de norm eindcijfers

Gewijzigd

B11.00.02 Norm eindcijfers

het laagste eindcijfer van het resultatencombinatie met bij de eindcijferen te betrekken resultaten	het op-een-na-laagste eindcijfer van het resultatencombinatie met bij de eindcijferen te betrekken resultaten	het op-twee-na-laagste eindcijfer van de resultatencombinatie met bij de eindcijferen te betrekken resultaten	het hoogste eindcijfer van de resultatencombinatie met bij de eindcijferen te betrekken resultaten	Een resultatencombinatie met bij de eindcijferen te betrekken resultaten voldoen aan de eis eindcijfers
is groter dan of gelijk aan 5	is groter dan of gelijk aan 6			is waar
is gelijk aan 4	is groter dan of gelijk aan 6		is groter dan of gelijk aan 7	is waar
is gelijk aan 5	is gelijk aan 5	is groter dan of gelijk aan 6	is groter dan of gelijk aan 7	is waar
is kleiner dan 4				is onwaar
is gelijk aan 4			is kleiner dan 7	is onwaar
	is kleiner dan of gelijk aan 5		is kleiner dan 7	is onwaar
	is kleiner dan of gelijk aan 5	is groter dan of gelijk aan 6	is kleiner dan 7	is onwaar
		is kleiner dan of gelijk aan 5		is onwaar

Gevalideerd

B11.00.03 Norm Lichamelijke opvoeding VMBO

Een vakkencombinatie van het gemeenschappelijke deel VMBO voldoet altijd aan de norm Lichamelijke opvoeding VMBO indien aan precies een van de volgende voorwaarden wordt voldaan:

- de kwalificatie van de vak Lichamelijke opvoeding is gelijk aan Voldoende
- de kwalificatie van de vak Lichamelijke opvoeding is gelijk aan Goed

Gevalideerd

B11.01.03 Norm profielwerkstuk

Een pakket voldoet altijd aan de norm profielwerkstuk indien aan precies een van de volgende voorwaarden wordt voldaan:

- de kwalificatie van het profielwerkstuk is gelijk aan Voldoende
- de kwalificatie van het profielwerkstuk is gelijk aan Goed

Gevalideerd

B11.00.04 Norm Kunstvakken inclusief ckv

Een vakkencombinatie van het gemeenschappelijke deel VMBO voldoet altijd aan de norm Kunstvakken inclusief ckv indien aan precies een van de volgende voorwaarden wordt voldaan:

- de kwalificatie van het vak Kunstvakken inclusief ckv is gelijk aan Voldoende
- de kwalificatie van de vak Kunstvakken inclusief ckv is gelijk aan Goed

Gewijzigd





7.4.4 VMBO-BB/KB combinatieprofielen

OS Uitslag VMBO-BB/KB combinatieprofielen

B11.02.02 Uitslagvoorwaarden VMBO-BB/KB Combinatieprofielen

Een vakkencombinatie voor de opleiding VMBO voldoet altijd aan alle uitslagvoorwaarden VMBO-BB en VMBO-KB combinatieprofielen indien aan alle volgende voorwaarden is voldaan: - het eindcijfer van het vak Nederlandse taal is groter dan of gelijk aan 5
 - het rekenkundig gemiddelde cijfer van de vakkencombinatie voor de opleiding VMBO en het 55-cijfer van het beroepsgerichte programma is groter dan of gelijk aan 5,5
 - de resultatencombinatie met bij de eindcijferreeksen te betrekken resultaten voldoen aan de eis eindcijfers
 - de vakkencombinatie van het gemeenschappelijke deel VMBO voldoet aan de norm Kunstvakken inclusief civ
 - de vakkencombinatie van het gemeenschappelijke deel VMBO voldoet aan de norm Lichamelijke opvoeding VMBO

Versie: 1 Nieuw

B11.00.04 Norm Kunstvakken inclusief civ

Een vakkencombinatie van het gemeenschappelijke deel VMBO voldoet altijd aan de norm Kunstvakken inclusief civ indien aan precies een van de volgende voorwaarden wordt voldaan:
 - de kwalificatie van het vak Kunstvakken inclusief civ is gelijk aan Voldoende
 - de kwalificatie van de vak Kunstvakken inclusief civ is gelijk aan Goed

Versie: 1

B11.00.02 norm eindcijfers

VOORWAARDE				CONCLUSIE
het laagste eindcijfer van de resultatencombinatie met bij de eindcijferreeksen te betrekken resultaten	het op-een-na-laagste eindcijfer van het resultatencombinatie met bij de eindcijferreeksen te betrekken resultaten	het op-twee-na-laagste eindcijfer van het resultatencombinatie met bij de eindcijferreeksen te betrekken resultaten	de rekenkundige gemiddelde van alle Eindcijfers van de resultatencombinatie met bij de eindcijferreeksen te betrekken resultaten	Een resultatencombinatie met bij de eindcijferreeksen te betrekken resultaten voldoet aan de norm eindcijfers
is groter dan of gelijk aan 5	is groter dan of gelijk aan 6			is waar
is gelijk aan 4	is groter dan of gelijk aan 6		is groter dan of gelijk aan 7	is waar
is gelijk aan 5	is gelijk aan 5	is groter dan of gelijk aan 6	is groter dan of gelijk aan 7	is waar
is kleiner dan 4				is onwaar
is gelijk aan 4			is kleiner dan 7	is onwaar
	is kleiner dan of gelijk aan 6		is kleiner dan 7	is onwaar
	is kleiner dan of gelijk aan 5	is groter dan of gelijk aan 6	is kleiner dan 7	is onwaar
		is kleiner dan of gelijk aan 5		is onwaar

Versie: 1

B11.00.03 Norm Lichamelijke opvoeding VMBO

Een vakkencombinatie van het gemeenschappelijke deel VMBO voldoet altijd aan de norm Lichamelijke opvoeding VMBO indien aan precies een van de volgende voorwaarden wordt voldaan:
 - de kwalificatie van de vak Lichamelijke opvoeding is gelijk aan Voldoende
 - de kwalificatie van de vak Lichamelijke opvoeding is gelijk aan Goed

Versie: 1





7.4.5 VMBO-GL combinatieprofielen

OS Uitslag VMBO-GL combinatieprofielen

B11.01.02 Uitslagvoorwaarden VMBO-GL Combinatieprofielen
 Een vakkencombinatie voor de opleiding VMBO voldoet altijd aan alle uitslagvoorwaarden VMBO-GL combinatieprofielen indien aan alle volgende voorwaarden is voldaan:
 - het eindcijfer van het vak Nederlandse taal is groter dan of gelijk aan 5
 - ieder resultaat behorend bij het combinatiecijfer van het pakket heeft een eindcijfer groter dan of gelijk aan 4
 - het rekenkundig gemiddelde CE-cijfers van de vakkencombinatie voor de opleiding VMBO en het SE-cijfer van het beroepsgerichte programma is groter dan of gelijk aan 5,5
 - het pakket voldoet aan de norm profielwerkstuk
 - de vakkencombinatie van het gemeenschappelijke deel VMBO voldoet aan de norm Lichamelijke opvoeding VMBO
 - de vakkencombinatie van het gemeenschappelijke deel VMBO voldoet aan de norm Kunstvakken inclusief civ
 - de vakkencombinatie voor de opleiding VMBO voldoet aan de norm eindcijfers

Versie: 1 [Nieuw](#)

B11.01.03 Norm profielwerkstuk
 Een pakket voldoet altijd aan de norm profielwerkstuk indien aan precies een van de volgende voorwaarden wordt voldaan:
 - de kwalificatie van het profielwerkstuk is gelijk aan Voldoende - de kwalificatie van het profielwerkstuk is gelijk aan Goed

Versie: 1

B11.01.04 Norm Kunstvakken inclusief civ
 Een vakkencombinatie van het gemeenschappelijke deel VMBO voldoet altijd aan de norm Kunstvakken inclusief civ indien aan precies een van de volgende voorwaarden wordt voldaan:
 - de kwalificatie van het vak Kunstvakken inclusief civ is gelijk aan Voldoende
 - de kwalificatie van de vak Kunstvakken inclusief civ is gelijk aan Goed

Versie: 1

B11.00.03 Norm Lichamelijke opvoeding VMBO
 Een vakkencombinatie van het gemeenschappelijke deel VMBO voldoet altijd aan de norm Lichamelijke opvoeding VMBO indien aan precies een van de volgende voorwaarden wordt voldaan:
 - de kwalificatie van de vak Lichamelijke opvoeding is gelijk aan Voldoende
 - de kwalificatie van de vak Lichamelijke opvoeding is gelijk aan Goed

Versie: 1

B11.00.02 norm eindcijfers

VOORWAARDEN				CONCLUSIE
het laagste eindcijfer van de resultatencombinatie met bij de eindcijfersen te betrekken resultaten	het op een na laagste eindcijfer van het resultatencombinatie met bij de eindcijfersen te betrekken resultaten	het op twee na laagste eindcijfer van het resultatencombinatie met bij de eindcijfersen te betrekken resultaten	de rekenkundig gemiddelde van alle eindcijfers van de resultatencombinatie met bij de eindcijfersen te betrekken resultaten	Een resultatencombinatie met bij de eindcijfersen te betrekken resultaten voldoet aan de norm eindcijfers
is groter dan of gelijk aan 5	is groter dan of gelijk aan 6			is waar
is gelijk aan 4	is groter dan of gelijk aan 6		is groter dan of gelijk aan 7	is waar
is gelijk aan 5	is gelijk aan 5	is groter dan of gelijk aan 6	is groter dan of gelijk aan 7	is waar
is kleiner dan 4				is onwaar
is gelijk aan 4			is kleiner dan 7	is onwaar
	is kleiner dan of gelijk aan 5		is kleiner dan 7	is onwaar
	is kleiner dan of gelijk aan 5	is groter dan of gelijk aan 6	is kleiner dan 7	is onwaar
		is groter dan of gelijk aan 5		is onwaar

Versie: 1





7.5 Bedrijfsregels controle uitslagbepaling VMBO

Naam: B11.00.02 Norm eindcijfers				
<i>het laagste eindcijfer van het resultatencombinatie met bij de eindcijferen te betrekken resultaten</i>	<i>het op-een-na-laagste eindcijfer van het resultatencombinatie met bij de eindcijferen te betrekken resultaten</i>	<i>het op-twee-na-laagste eindcijfer van de resultatencombinatie met bij de eindcijferen te betrekken resultaten</i>	<i>het hoogste eindcijfer van de resultatencombinatie met bij de eindcijferen te betrekken resultaten</i>	<i>Een resultatencombinatie met bij de eindcijferen te betrekken resultaten voldoen aan de eis eindcijfers</i>
is groter dan of gelijk aan 5	is groter dan of gelijk aan 6			is waar
is gelijk aan 4	is groter dan of gelijk aan 6		is groter dan of gelijk aan 7	is waar
is gelijk aan 5	is gelijk aan 5	is groter dan of gelijk aan 6	is groter dan of gelijk aan 7	is waar
is kleiner dan 4				is onwaar
is gelijk aan 4			is kleiner dan 7	is onwaar
	is kleiner dan of gelijk aan 5		is kleiner dan 7	is onwaar
	is kleiner dan of gelijk aan 5	is groter dan of gelijk aan 6	is kleiner dan 7	is onwaar
		is kleiner dan of gelijk aan 5		is onwaar
Status: Gevalideerd				
Gebruikt door: (B11.02.01)				





Naam: B11.00.03 Norm Lichamelijke opvoeding VMBO

Regel: Een vakkencombinatie van het gemeenschappelijke deel VMBO voldoet altijd aan de norm Lichamelijke opvoeding VMBO indien aan precies een van de volgende voorwaarden wordt voldaan:
- de kwalificatie van de vak Lichamelijke opvoeding is gelijk aan Voldoende
- de kwalificatie van de vak Lichamelijke opvoeding is gelijk aan Goed

Status: Gevalideerd

Gebruikt door: [\(B11.02.01\)](#) [\(B11.01.01\)](#)

Naam: B11.00.04 Norm Kunstvakken

Regel: Een vakkencombinatie van het gemeenschappelijke deel VMBO voldoet altijd aan de norm Kunstvakken indien aan precies een van de volgende voorwaarden wordt voldaan:
- de kwalificatie van het vak Kunstvakken is gelijk aan Voldoende
- de kwalificatie van de vak Kunstvakken is gelijk aan Goed

Status: Gevalideerd

Gebruikt door: [\(B11.02.01\)](#) [\(B11.01.01\)](#)





Naam: B11.01.01 Uitslagvoorwaarden VMBO-TL / -GL

Regel: Een vakkencombinatie voor de opleiding VMBO voldoet altijd aan alle uitslagvoorwaarden VMBO-TL / -GL indien aan alle volgende voorwaarden is voldaan:

- het eindcijfer van het vak Nederlandse taal is groter dan of gelijk aan 5
- ieder resultaat behorend bij het combinatiecijfer van de pakket heeft een eindcijfer groter dan of gelijk aan 4
- het rekenkundig gemiddelde CE-cijfers van de vakkencombinatie voor de opleiding VMBO is groter dan of gelijk aan 5,5 (NB. Deze regel geldt niet als er een resultaat in de berekening moet worden meegenomen dat behaald is in 2020. Als er een resultaat van een beroepsgericht profielvak moet worden meegenomen dat behaald is in 2021 of in 2022, dan wordt in plaats van het CE-cijfer het SE-cijfer van dit vak in de berekening meegenomen)
- het pakket voldoet aan de norm profielwerkstuk ([B11.01.03](#))
- de vakkencombinatie van het gemeenschappelijke deel VMBO voldoet aan de norm Lichamelijke opvoeding VMBO ([B11.00.03](#))
- de vakkencombinatie van het gemeenschappelijke deel VMBO voldoet aan de norm Kunstvakken ([B11.00.04](#))
- de vakkencombinatie voor de opleiding VMBO voldoet aan de norm eindcijfers

Status: Gevalideerd

Gebruikt door:

Naam: B11.01.03 Norm profielwerkstuk

Regel: Een pakket voldoet altijd aan de norm profielwerkstuk indien aan precies een van de volgende voorwaarden wordt voldaan:

- de kwalificatie van het profielwerkstuk is gelijk aan Voldoende- de kwalificatie van het profielwerkstuk is gelijk aan Goed

Status: Gevalideerd

Gebruikt door: ([B11.01.01](#))





Naam: B11.02.01 Uitslagvoorwaarden VMBO-BB/KB

Regel: Een vakkencombinatie voor de opleiding VMBO voldoet altijd aan alle uitslagvoorwaarden VMBO-BB en VMBO-KB indien aan alle volgende voorwaarden is voldaan:

- het eindcijfer van het vak Nederlandse taal is groter dan of gelijk aan 5
- ieder resultaat behorend bij het combinatiecijfer van het pakket heeft een eindcijfer groter dan of gelijk aan 4
- de rekenkundig gemiddelde CE-cijfers van de vakkencombinatie voor de opleiding VMBO is groter dan of gelijk aan 5,5. (NB. Deze regel geldt niet als er een resultaat in de berekening moet worden meegenomen dat behaald is in 2020. Als er een resultaat van een beroepsgericht profielvak moet worden meegenomen dat behaald is in 2021 of in 2022, dan wordt in plaats van het CE-cijfer het SE-cijfer van dit vak in de berekening meegenomen)
- de resultatencombinatie met bij de eindcijfereisen te betrekken resultaten voldoen aan de eis eindcijfers [\(B11.00.02\)](#)
- de vakkencombinatie van het gemeenschappelijke deel VMBO voldoet aan de norm Kunstvakken [\(B11.00.04\)](#)
- de vakkencombinatie van het gemeenschappelijke deel VMBO voldoet aan de norm Lichamelijke opvoeding VMBO [\(B11.00.03\)](#)

Status: Gevalideerd

Gebruikt door:

Naam: B11.03.01 Uitslagvoorwaarden VMBO-BB leerwerktraject

Regel: Een vakkencombinatie voor de opleiding VMBO voldoet altijd aan alle uitslagvoorwaarden BB leerwerktraject indien aan alle volgende voorwaarden is voldaan:

- het eindcijfer van het vak Nederlandse taal is groter dan of gelijk aan 6
- het eindcijfer van het profielvak is groter dan of gelijk aan 6- het combinatiecijfer is groter dan of gelijk aan 6

Status: Gevalideerd

Gebruikt door:





Naam: B11.02.02 Uitslagvoorwaarden VMBO-BB/KB Combinatieprofielen

Regel: Een vakkencombinatie voor de opleiding VMBO voldoet altijd aan alle uitslagvoorwaarden VMBO-BB en VMBO-KB combinatieprofielen indien aan alle volgende voorwaarden is voldaan:

- het eindcijfer van het vak Nederlandse taal is groter dan of gelijk aan 5
- ieder resultaat behorend bij het combinatiecijfer van het pakket heeft een eindcijfer groter dan of gelijk aan 4
- het rekenkundig gemiddelde CE-cijfers van de vakkencombinatie voor de opleiding VMBO en het SE-cijfer van het beroepsgerichte programma is groter dan of gelijk aan 5,5
- de resultatencombinatie met bij de eindcijferen te betrekken resultaten voldoen aan de eis eindcijfers
- de vakkencombinatie van het gemeenschappelijke deel VMBO voldoet aan de norm Kunstvakken inclusief ckv
- de vakkencombinatie van het gemeenschappelijke deel VMBO voldoet aan de norm Lichamelijke opvoeding VMBO

Status: Nieuw

Gebruikt door:

Naam: B11.01.02 Uitslagvoorwaarden VMBO-GL Combinatieprofielen

Regel: Een vakkencombinatie voor de opleiding VMBO voldoet altijd aan alle uitslagvoorwaarden VMBO-GL combinatieprofielen indien aan alle volgende voorwaarden is voldaan:

- het eindcijfer van het vak Nederlandse taal is groter dan of gelijk aan 5
- ieder resultaat behorend bij het combinatiecijfer van het pakket heeft een eindcijfer groter dan of gelijk aan 4
- het rekenkundig gemiddelde CE-cijfers van de vakkencombinatie voor de opleiding VMBO en het SE-cijfer van het beroepsgerichte programma is groter dan of gelijk aan 5,5
- het pakket voldoet aan de norm profielwerkstuk
- de vakkencombinatie van het gemeenschappelijke deel VMBO voldoet aan de norm Lichamelijke opvoeding VMBO
- de vakkencombinatie van het gemeenschappelijke deel VMBO voldoet aan de norm Kunstvakken inclusief ckv
- de vakkencombinatie voor de opleiding VMBO voldoet aan de norm eindcijfers

Status: Nieuw

Gebruikt door:

